

A photograph of a swimmer in a pool, viewed from above. The swimmer is in the middle of a stroke, with their arms extended forward and water splashing around their head. The pool is surrounded by a modern spa area with a glass shower enclosure and a hot tub. The overall scene is brightly lit, suggesting an indoor or well-lit outdoor pool.

OWM
Schwimmbadtechnik

20



AQUAVISTA

ACRYLGLASFENSTER

NEU
siehe S. 570

Für Sie erschaffen wir
transparente Eleganz



Exklusiv für die Schweiz und nur direkt bei uns erhältlich.





“ WIR MACHEN DEN LUXURIÖSEN ACRYLGLAS-POOL ERSCHWINGLICH. ”



DIE TOP ARGUMENTE

- ✓ Verfahren dicht & resistent (gegen Witterung & Abnutzung)
- ✓ Kein anfälliger Stahlrahmen (Verzerrung/Lecks)
- ✓ Top Preis-Leistung für die Schweiz

Unser rahmenloses Verfahren basiert auf dem Know-how unserer erfahrenen Partner. Sie haben die weltweit grössten begehbaren Aquarien realisiert.



SCHWIMMBAD- PFLEGE MODERN UND EINFACH

DRYDEN
AQUA
SUSTAINABLE WATER QUALITY

„ENTDECKEN SIE DIE GANZE PALLETTE
DER DRYDEN AQUA PFLEGELINIE.
PREMIUM QUALITÄT ZU BESTEN KONDITIONEN.“

Exklusiv für die



Biozide vorsichtig verwenden. Vor Gebrauch stets Etikett und Produktinformation lesen.



AQUAGEM®

DIE LEISESTE POOLPUMPE DER WELT

GUINNESS-WELTREKORD HALTER



NEU
siehe S. 579

INVERWHISPER

30 dBA



**Bis zu 20-fach
energieeffizienter**
dank InverSilence®
& Wasserkühlung.



Bis zu 40-fach leiser
Lüfterloses Design,
Betriebsgeräusch nur 30 dB(A)
bei 1 m



**Wasserkühlung &
IE5-Motor**
Ausgelegt für hohe
Effizienz & Langlebigkeit



Robust
Schutzklasse IP55 &
salzwasserbeständig
bis 3,5 ‰



Anzeige
von Durchfluss, Leistung
& Energieverbrauch



+ App-Steuerung
(InverFlow, optional)



Nachfolger
Nachfolgemodell
der InverMaster



iGarden Pool Cleaner K Series

Spritzendes Wasser, das Freude weckt. Dein Pool ist eine mühelose Wohlfühloase. Immer bereit, damit deine Familie in makellose, ungetrübte Poolmomente eintauchen kann – die ganze Saison über.

NEU
siehe S. 614



Eine Ladung.

Bis zu 21 Tage Reinigung.



**Klettert.
Reinigt.
3D-«S»-
Bewegung.**



Tippen für Turbo-Boost

Aktiviere den Turbo-Modus (200 %) für maximale Saugkraft. Entfernt selbst hartnäckigen Schmutz, Blätter und Haare in Sekundenschnelle.



POOLSTEUERUNG – PRÄZISION, KONTROLLE, VERNETZUNG

NEU
siehe S. 661

“SMARTE MESS-
& REGELTECHNIK FÜR
JEDEN POOL.”



ASIN Aqua Pro

Ideal für: öffentliche Bäder, Wellness, Hotel & private Grosspools

Funktionen:

- CLF, Redox, pH & Temperatursensoren
- Mehrpumpen-Integration & Automationslogik
- Heizungs- & Abdeckungsmanagement
- Voller Aseko-Cloud-Support
- Touch-Display, kompakte Installation

ASIN Aqua Net+

Ideal für: anspruchsvolle Pools

Funktionen:

- Chlor, pH & Flockung
- Selbstlernende Dosierung
- Online-Überwachung (Aseko Live)
- Touch-Display, kompakte Installation





Das Gefühl von grenzenloser Weite ...

Erleben Sie Schwimmen wie nie zuvor, mit der BADU JET Turbo Serie von SPECK.

Verwandeln Sie Ihren Pool in ein Freiwasser-Paradies: für Gesundheitsübungen, erste Schwimmstunden, Fitnessstraining oder die Wettkampfvorbereitung.

Der energieeffiziente Permanentmagnetmotor und die regulierbare Strömung bieten leisen, bedienungsfreundlichen Komfort und ein individuelles Schwimmerlebnis, jedes Mal aufs Neue.



BADU[®]JET Turbo Serie

Ob Einsteiger oder Sportler, die BADU JET Turbo Modelle bieten ein einzigartiges Schwimmerlebnis.

Finden Sie die passende Gegenstromanlage und genießen Sie authentisches Freiwasser-Feeling. Mit BADU JET Turbo startet Ihre persönliche Erfolgsgeschichte, direkt zu Hause.



Innovativ



Effizient



Sicher



... im eigenen Pool erleben.

Jetzt neu: Schwimmen mit Meeresfeeling

Salzwasserpools sind im Trend und passend dazu gibt es die Premium-Gegenstromanlagen BADU JET Turbo und BADU JET Turbo Pro jetzt auch mit salzwassergeeigneten Blenden aus strapazierfähigem Kunststoff in gebürsteter Aluminium-Optik. Neben den bekannten Blenden aus poliertem Edelstahl sind auch Piezo-Taster und Schrauben in der Salzwasserausführung korrosionsbeständig und aus hochwertigem Edelstahl V5A gefertigt.

Machen Sie Meer aus Ihrem Pool!

BADU JET Turbo Light
Farbvariante: weiss



Design 1 BADU JET Turbo

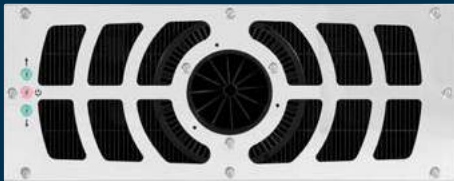

Design 2

BADU JET Turbo Light
Farbvariante: silber-grau

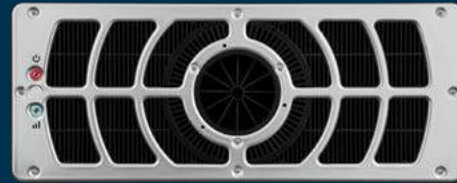

BADU JET Turbo Pro



BADU JET Turbo Salt
Salzwasserausführung

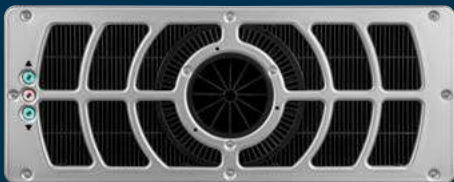

BADU JET Turbo Pro Salt
Salzwasserausführung

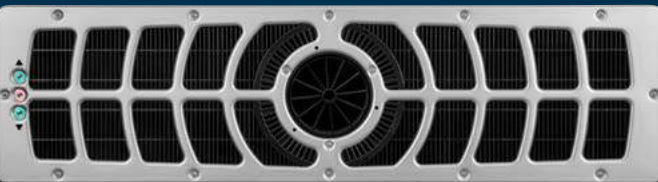

SPECK 

BADU® ist eine Marke der
SPECK Pumpen Verkaufsgesellschaft GmbH
91233 Neunkirchen am Sand, Germany



Inhaltsverzeichnis

Acrylglas-Pool	570
Schwimmbadpflegemittel	571
Wasseranalyse	577
Schwimmbadpumpen	579
Filterbehälter	582
6-Wege-Umschaltventil	587
Filtermaterial	588
Kartuschenfilter	589
Beleuchtungsmittel, Trafos	590
Einbauteile aus Kunststoff	591
Einbauteile aus Edelstahl	603
Filtersteuerungen	608
PVC Fittings, Kugelventile, Rohre, Flexschlauch	609
Automatische Reinigungsgeräte	614
Gegenstromanlagen, Wasserattraktionen	627
Aufstellbecken und Zubehör	632
Wärmetauscher	641
Solarheizungen	643
Wärmepumpen	644
Leitern, Duschen, Haltestangen	652
Mess- und Regeltechnik	660
Schwimmbadzubehör	669

Aquavista Acrylglas-Pool



Artikelnummer Bezeichnung Preis CHF

AQUAVISTA ACRYLGLAS-POOL

Exklusiv für die Schweiz: Unser rahmenloses Verfahren für Acrylglas-Pools basiert auf unseren intern vorhandener Expertise und Praxis sowie auf dem Know-how weltweit erfahrener Partner. Dicht, resistent gegen Witterung und Abnutzung. Kein anfälliger Stahlrahmen. Beste Preis-Leistung auf dem Schweizer Markt.

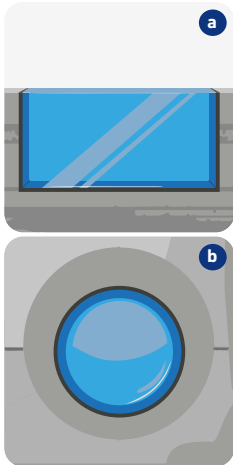

STANDARD-ACRYLGLASFENSTER (RICHTPREISE)

(a) Acrylglasfenster L x B 1'000 x 700 mm, Dicke 40 mm, Gewicht 34 kg	850.00
(a) Acrylglasfenster L x B 2'000 x 800 mm, Dicke 60 mm, Gewicht 115 kg	2'875.00
(a) Acrylglasfenster L x B 3'000 x 1'500 mm, Dicke 80 mm, Gewicht 429 kg	10'725.00
(b) Acrylglasfenster rund Ø 750 mm, Dicke 30 mm Ab Lager lieferbar.	640.00
(b) Acrylglasfenster rund Ø 1'000 mm, Dicke 40 mm Ab Lager lieferbar.	1'060.00

VERPACKUNG, ANLIEFERUNG UND MONTAGE

Verpackung, Anlieferung und Montage

auf Anfrage

INFO
Weitere Projekte/
Varianten auf Anfrage!



Fragen Sie Ihr Angebot an.





Artikelnummer	Bezeichnung	VE	Preis CHF
---------------	-------------	----	-----------

PH-SENKER | pH-Minus: Schnelllösliches Säuregranulat mit hoher chemischer Reinheit zum Senken des pH-Wertes. 100 g pH-Minus auf 10 m³ reduziert den pH-Wert um 0,1. **S**



020000	(a) pH-Minus 1,5 kg	6 Dosen	12.00
--------	---------------------	---------	-------

020003	(b) pH-Minus 6 kg	1 Eimer	26.00
--------	-------------------	---------	-------

020002	(b) pH-Minus 15 kg	1 Eimer	71.00
--------	--------------------	---------	-------



PH-SENKER | pH-Minus Professional flüssig: Flüssiger, gebrauchsfertiger pH-Senker für Dosieranlagen. Hohe chemische Reinheit. Führt im Gegensatz zu Salzsäure nicht zu Korrosion. Wirtschaftlich in der Anwendung, da hochkonzentriert. 45%ige Schwefelsäure. **S**

024031	(c) pH-Minus flüssig 18,5 l (25 kg)		88.00
--------	-------------------------------------	--	-------



PH-HEBER | pH-Plus: Schnelllösliches alkalisches Pulver mit Pufferwirkung zum Heben und Stabilisieren des pH-Wertes – erhöht auch die Karbonathärte. 100 g pH-Plus auf 10 m³ erhöht den pH-Wert um 0,1. **S**

020005	(d) pH-Plus 1 kg	6 Dosen	11.00
--------	------------------	---------	-------

020006	(e) pH-Plus 5 kg	1 Eimer	25.00
--------	------------------	---------	-------



PH-HEBER | pH-Plus flüssig: Flüssiger, gebrauchsfertiger pH-Heber, enthält Natriumhydroxid. **S**

022003	(f) pH-Plus flüssig 20 l (27 kg)		120.00
--------	----------------------------------	--	--------





Artikelnummer Bezeichnung VE Preis CHF

LANGZEITCHLOR | Dryden Aqua Chlor 85 **S**
 Langsam lösliche Chlortabletten à 200 g mit hohem Aktivchlorgehalt zur Dauerdesinfektion des Schwimmbadwassers.

020009	(g) Chlor 85, 1 kg	6 Dosen	21.00
020010	(h) Chlor 85, 5 kg	1 Eimer	68.00
020011	(h) Chlor 85, 10 kg	1 Eimer	119.00

SCHOCKCHLOR | Dryden Aqua Chlor 50 **S**
 Schnelllösliche Chlortabletten à 20 g mit hohem Aktivchlorgehalt zur Stossbehandlung bei Wasserproblemen.

020014	(i) Chlor 50, 1 kg	6 Dosen	19.00
020015	(j) Chlor 50, 5 kg	1 Eimer	63.00

SCHOCKCHLOR | Dryden Aqua Chlor 65 **S**
 Schnelllösliches Chlorgranulat mit hohem Aktivchlorgehalt zur Zusatz- und Stossdesinfektion des Schwimmbadwassers.

020018	(k) Chlor 65, 1 kg	6 Dosen	19.00
020019	(l) Chlor 65, 5 kg	1 Eimer	82.00
020020	(l) Chlor 65, 10 kg	1 Eimer	156.00

ANORGANISCHES CHLOR - NATRIUMHYPOCHLORIT - FLÜSSIG **S**
Dryden Aqua OCL flüssig: Flüssiges, gebrauchsfertiges Wasserdesinfektionsmittel. Eignet sich besonders zur kontinuierlichen Chlorung mittels autom. Dosieranlage. Hohe Konzentration, Klareffekt, chlorresistenter Härtestabilisator.

024033	(m) OCL flüssig 20 l (25 kg)		93.00
--------	------------------------------	--	-------





Artikelnummer	Bezeichnung	VE	Preis CHF
<p>COMBI – TAB Das geniale Kombiprodukt 4 in 1 - Desinfektion, Algenverhütung, Flockung und Stabilisator: S Das Combi-Tab enthält alle notwendigen Substanzen zur kompletten Schwimmbadwasserpflege. Desinfektion mit schnelllöslichem Chlor, Algenverhütung schaumfrei, Trübungsentfernung mit Flockungsmittel und Härtestabilisator.</p>			
020023	(a) Combi-Tab 5 kg	1 Eimer	74.00
<p>ANORGANISCHES CHLOR - CALCIUMHYPOCHLORIT CH-Granulat: Ideal mit Dosieranlage Granudos. C Schnelllösliches Chlorgranulat auf Basis von Calciumhypochlorit.</p>			
024040	(b) Chemoclor CH-Granulat 1 kg	6 Dosen	21.50
024041	(b) Chemoclor CH-Granulat 5 kg	2 Eimer	78.50
024013	(b) Chemoclor CH-Granulat 45 kg	1 Trommel	416.00
<p>WASSERDESINFEKTION MIT BROM Dryden Aqua Brom: Die ultimative Wasserpflege für kristallklares Wasser, Desinfektion von Poolwasser und Filter für bromgepflegte Pools. A</p>			
023300	(c) Brom 5 kg, Tabletten à 20 g	2 Eimer	124.00
<p>AKTIVSAUERSTOFF OHNE CHLOR Dryden Aqua Prestige flüssig (Konzentration: 35% H₂O₂): A Aktivsauerstoffmethode, kombiniertes Flüssig-Produkt zur chlorfreien Desinfektion und Algenverhütung, enthält polymere Algizide.</p>			
024011	(d) Prestige flüssig 19,5 l (22 kg)		134.00
<p>AKTIVSAUERSTOFF OHNE CHLOR Dryden Aqua OXI flüssig: A Aktivsauerstoff flüssig zur chlorfreien Desinfektion. Der Betrieb mit Aktivsauerstoff war mit einer DA-SY Wasseraufbereitungsanlage noch nie so einfach (ohne Algizid).</p>			
024032	(e) OXI flüssig 19,5 l (22 kg)		114.00
<p>ALGENVERHÜTUNG Dryden Aqua Algizid Jet: Schaumfreie Formel für Pools mit Gegenströmung, Schwalldusche oder anderen Wasserattraktionen. Lang anhaltender Schutz gegen die Entwicklung und das Wachstum von Algen. Wirkt gegen die häufigsten Algenarten. Für alle Beckenarten geeignet, chlor- und schwermetallfrei, ohne Kupfersulfat. S</p>			
020040	(f) Algizid Jet 1 l	6 Flaschen	14.00
020041	(g) Algizid Jet 3 l	2 Kanister	31.00
020044	(g) Algizid Jet 6 l	2 Kanister	57.00



Artikelnummer	Bezeichnung	VE	Preis CHF
<div style="display: flex; align-items: center;">  <div style="border: 1px solid #ccc; background-color: #e6e6fa; padding: 10px; width: 100%;"> <p>FLOCKUNG UND PHOSPHATENTFERNUNG S</p> <p>Flockmittelkartusche für die Langzeitflockung mit AFM® und Sandfilter. Entfernt feinste Trübstoffe aus dem Schwimmbadwasser. Verbessert die Filtrationsleistung von AFM-/Sandfilter.</p> </div> </div>			
020030	(a) Flockkartuschen 1 kg	12 Kartuschen	33.00
<div style="display: flex; align-items: center;">  <div style="border: 1px solid #ccc; background-color: #e6e6fa; padding: 10px; width: 100%;"> <p>ÜBERWINTERUNG S</p> <p>Flüssiges Überwinterungskonzentrat. Zur Überwinterung gefüllter Freibecken. Reduziert Festhaften von Kalk- und Schmutzbelägen, verhindert Algenwachstum, schaumfrei.</p> </div> </div>			
020036	(b) Winterklar C 1 l	6 Flaschen	16.00
020037	(c) Winterklar C 3 l	2 Kanister	39.00
<div style="display: flex; align-items: center;">  <div style="border: 1px solid #ccc; background-color: #e6e6fa; padding: 10px; width: 100%;"> <p>HÄRTE- UND METALLSTABILISIERUNG S</p> <p>Flüssiger Härtestabilisator verhindert Kalk- und Metallablagerungen. Ein Muss nach jedem Auffüllen des Pools.</p> </div> </div>			
020033	(d) Härtestabilisator 1 l	6 Flaschen	18.00
<div style="display: flex; align-items: center;">  <div style="border: 1px solid #ccc; background-color: #e6e6fa; padding: 10px; width: 100%;"> <p>ALKALISCHE REINIGER - SPEZIELL GEGEN FETTE UND RUSSE Deliclean: Hochwirksamer Beckenreiniger für Folien und Abdeckungen S</p> </div> </div>			
024175	(e) Deliclean 1 l		36.00
024176	(e) Deliclean 5 l		120.00
<div style="display: flex; align-items: center;">  <div style="border: 1px solid #ccc; background-color: #e6e6fa; padding: 10px; width: 100%;"> <p>APF® - ALL POLY FLOC A</p> <p>Das beste Koagulations- und Flockungsmittel</p> <p>APF® (All Poly Floc) ist ein flüssiges Kombiprodukt welches über 5 Wirkungskomponenten verfügt und daher ein breites Spektrum abdeckt (Multispektrum). In Kombination mit AFM® und ZPM erreichen Sie die bestmögliche Filtrationswirkung.</p> <ul style="list-style-type: none"> • Kristallklares Wasser: bis zu 0,1 Mikron Filtrationsschärfe • Mit DA-SY bis zu 80% weniger Verbrauch an Desinfektionsmittel • DA-SY ist eine Voraussetzung für chlorfreie Systeme <p>Automatische Dosierung: 0,5 - 1,0 ml pro m³ umgewälztes Schwimmbadwasser. Bsp: Bei einer Umwälzmenge von 10 m³/h liegt die Dosiermenge bei 5 - 10 ml/h. APF® wird am besten über einen ZPM zwischen Pumpe und Filter dosiert.</p> </div> </div>			
024035	(f) APF® Pool 20 l / 22 kg	1 Kanister	98.00

INFO

Produkt enthält 1,5 l NoPhos.



Artikelnummer Bezeichnung VE Preis CHF



ACO® - ACTIVE CATALYTIC OXIDATION A
Die ökologische Alternative zu traditionellen Stabilisatoren

Filtert UV-Licht, um den Chemikalienverbrauch zu reduzieren.
 ACO® ist ein hochinnovatives, umweltfreundliches Flüssigprodukt, das in allen Freibädern, einschliesslich Salzwasserbecken, besonders wirksam ist.

ACO® schützt das Chlor vor Photoreduktion (Zersetzung durch die Sonne). Im Gegensatz zu herkömmlichen Stabilisatoren, wie z.Bsp. Cyanursäure, verringert ACO® nicht die Wirksamkeit des Chlores.

Dosierung: Wöchentlich 1-2 l pro 100 m³ Beckeninhalte oder monatlich 5-10 l pro 100 m³ direkt ins Becken geben. Als Erstdosierung empfehlen wir die doppelte Menge. Produkt vor Gebrauch gut schütteln.

024044	(a) ACO® 5 kg nur für Schwimmbäder	4 Stk.	35.00
024045	(b) ACO® 20 l / 22 kg		90.00

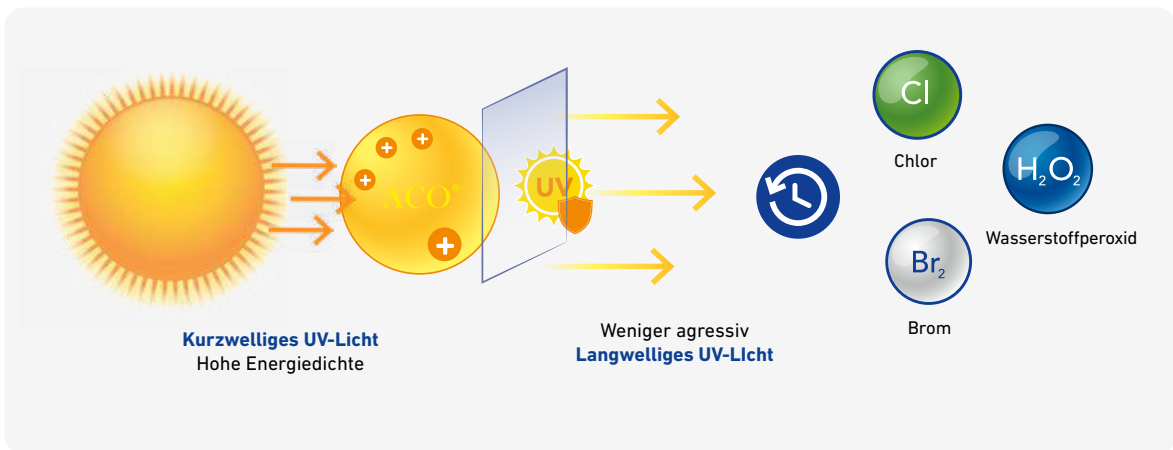

NOPHOS: NO PHOSPHATE A
NoPhos => Keine Phosphate => Keine Probleme

NoPhos extrahiert Phosphate aus dem Wasser. Phosphate sind lebensnotwendige Nährstoffe für Algen und Bakterien. Wenn dem Wasser die Phosphate komplett entzogen werden, können Algen und Bakterien nicht wachsen. NoPhos ist eine biologische Lösung und die beste vorbeugende Massnahme, um Algizide überflüssig zu machen. NoPhos eignet sich hervorragend für öffentliche und private Schwimmbäder, Teiche, Naturbäder, Wasserspiele und Brunnen.

Eliminiert Phosphate, Biologische Lösung, macht das Wasser kristallklar

Dosierung: 1x pro Woche 1 - 2 ml pro m³ Beckeninhalte über den Skimmer, die Rinne oder direkt dem Becken zugeben. (Bsp. 50 m³ Becken = 100 ml). Mit dem Phosphate Test Kit können Sie Ihren Phosphatgehalt im Wasser innert wenigen Minuten bestimmen und anschliessend NoPhos entsprechend dosieren. Um 0,1 ppm Phosphat zu binden, braucht es 1 ml NoPhos pro m³ Beckeninhalte. Bsp.: Bei einem Beckenvolumen von 100 m³ und 0,5 ppm (= mg/l = g/m³) 500 ml NoPhos zugeben.

Sollwerte für Phosphatgehalt:
 Schwimmbäder/Wasserspiele: 0,0 ppm
 Schwimmteiche/Naturbäder: 0,05 - 0,1 ppm

024018	(c) NoPhos 1 l / 1,2 kg	12 Stk.	35.00
024019	(c) NoPhos 5 l / 6 kg	4 Stk.	125.00
024017	(c) NoPhos 20 l / 24,5 kg		395.00

Artikelnummer	Bezeichnung	VE	Preis CHF
<div style="display: flex; align-items: center;">  <div style="border: 1px solid #ccc; background-color: #e6e6fa; padding: 10px; width: 100%;"> <p>ERHÖHUNG DER KARBONATHÄRTE Alca-Plus®: S</p> <p>Erhöht die Karbonathärte (TA) und verhindert grosse pH-Wert-Schwankungen. Der optimale TA-Wert (Alkalinität) liegt zwischen 80 - 120 ppm (100 ppm = 10° fH = 5,5° dH). 180 g Alca-Plus auf 10 m³ erhöht den Wasserhärtegrad um 10 mg/l (10 ppm)</p> </div> </div>			
021085	(a) Alca-Plus® 5 kg	2 Eimer	36.00
<div style="display: flex; align-items: center;">  <div style="border: 1px solid #ccc; background-color: #e6e6fa; padding: 10px; width: 100%;"> <p>AKTIVSAUERSTOFFPFLEGE Soft & Easy: Die komplette Schwimmbadwasserpflege mit Aktivsauerstoff in Granulatform. Es enthält alle Wirkstoffe zur zuverlässigen Desinfektion, Algenverhütung und mit Klareffekt. Kann mit Chlor kombiniert werden, z.B. für Stossdesinfektion. S</p> </div> </div>			
021120	(b) Soft & Easy 5,04 kg (12 Doppelbeutel, 1 DB für 30 m ³)	2 Karton	132.00
021121	Soft & Easy 16,80 kg (40 Doppelbeutel, 1 DB für 30 m ³)	1 Eimer	411.00
<div style="display: flex; align-items: center;">  <div style="border: 1px solid #ccc; background-color: #e6e6fa; padding: 10px; width: 100%;"> <p>DESINFEKTION VON POOLWASSER UND FILTER Chlorilong® Ultimate 7 (ehemals Varitab®): S</p> <p>Die ultimative Wasserpflege für kristallklares Wasser. Das überlegene Pflegekonzept auf Chlorbasis sorgt für eine neue Dimension der Wasserqualität. Die 2-Phasen-Tablette für AFM/Sandfilter führt schrittweise mehrere Desinfektions- und Reinigungsaktivitäten durch. In Phase 1 (blaue Tablette) wird eine Stosschlorung durchgeführt und der Filter wird intensiv gereinigt und desinfiziert. Phase 2 (weisse Tablette) bewirkt 1 - 2 Wochen lang eine Grunddesinfektion. Gleichzeitig wird Flockungsmittel abgegeben und der enthaltene Härtestabilisator wirkt gegen Kalkausfällungen. Nur für Pools mit AFM/Sandfilter.</p> </div> </div>			
021141*	(c) Chlorilong® ULTIMATE 7 4,8 kg (16 Tabletten)	2 Eimer	84.00
<div style="display: flex; align-items: center;">  <div style="border: 1px solid #ccc; background-color: #e6e6fa; padding: 10px; width: 100%;"> <p>SAURER REINIGER - SPEZIELL GEGEN KALK UND KALKHALTIGE VERSCHMUTZUNG Decalcit Becken: S</p> <p>Flüssiger Grundreiniger und Schnellentkalker auf saurer Basis (Salzsäure).</p> </div> </div>			
021047	(d) Decalcit Becken 1 l - dickflüssig	13 Flaschen	16.00
021048	(e) Decalcit Becken 3 l - dickflüssig	2 Kanister	40.00
021049	(e) Decalcit Becken 10 l Super Professional	1 Kanister	75.00

*mit Clorodor Control Kapsel



Wasseranalyse

Artikelnummer	Bezeichnung	VE	Preis CHF
WASSERANALYSE PH-AKTIVSAUERSTOFF FEST MIT TABLETTE			S
021067	(a) Pooltester pH/O2 fest mit 2 x 20 Tabletten, geeignet bei Pflege mit Aktivsauerstoff fest Soft & Easy oder SpaTime Aktivsauerstoff	6 Stk.	36.00
021071	Nachfüllsatz pH/O2 mit 2 x 30 Tabletten	12 Stk.	24.00
021078	(b) Pooltester pH/H2O2 flüssig mit 3 x 20 Tabletten, geeignet bei Pflege mit Aktivsauerstoff flüssig Bayrosoft, Oxi, Prestige	6 Stk.	35.00
021079	Nachfüllsatz pH/H2O2 mit 3 x 50 Tabletten	12 Stk.	48.00
WASSERANALYSE PH-CHLOR MIT TABLETTE UND FLÜSSIGKEITEN			S
021068	Pooltester pH/Chlor mit 2 x 20 Tabletten	6 Stk.	36.00
021073	Nachfüllsatz pH/Chlor mit 2 x 30 Tabletten	12 Stk.	22.00
171260	(c) Pooltester pH/Chlor/Brom/Karbonathärte		32.00
021074	Alkalinität Indikatoren, 5 x 10 Tabletten		22.00
021076	DPD1 Indikatoren, 25 x 10 Tabletten		35.00
021075	Phenolrot Indikatoren, 25 x 10 Tabletten		35.00
024006	(d) Testgerät pH/Gesamtchlor mit Flüssigindikatoren		28.00
024008	Set pH + Gesamtchlor Indikator flüssig rund		17.00
WASSERANALYSE PH-BROM MIT TABLETTE			A
024009	(e) Pooltester pH/Brom mit 2 x 20 Tabletten	6 Stk.	32.40
021076	DPD1 Indikatoren, 25 x 10 Tabletten		35.00
021075	Phenolrot Indikatoren, 25 x 10 Tabletten		35.00



Artikelnummer	Bezeichnung	VE	Preis CHF
QUICKTEST MIT TESTSTREIFEN			S
021070	(a) Quicktest pH/freies Chlor/Brom/TA/Härte TH/Stabilisator CYA Wasseranalyse mit Teststreifen (50 Streifen)	12 Dosen	26.00
021069	Quicktest pH/Bayrosoft (H ₂ O ₂)/Wasseranalyse mit Teststreifen (50 Streifen)	6 Dosen	40.00
021072*	Quicktest pH/Brom/TA/Algizid Wasseranalyse mit Teststreifen (50 Streifen)	12 Dosen	31.00
021214	(b) SpaTime Teststreifen pH/Chlor/Brom/Aktivsauerstoff fest/TA Wasseranalyse mit Teststreifen (50 Streifen)		30.00
ZUBEHÖR			A
024022	(c) Bayrol Verschluss-Schlüssel für Kanister		12.00
024023	(d) Bayrol Messbecher 1,5 l		16.00

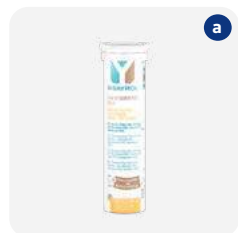

*Nur solange Vorrat!



Artikelnummer

Bezeichnung

Preis CHF



SCHWIMMBADPUMPEN AQUAGEM INVERWHISPER - FREQUENZREGULIERT

C

- Touchdisplay mit intuitiver Steuerung
- Steuerung via Smartphone möglich
- Anzeige von Durchfluss m³/h, Stromverbrauch in Watt
- für Salzelektrolyse geeignet mit bis zu 0,5% Salzgehalt
- wassergekühlt und ohne Lüfter
- sehr geräuscharm mit nur 30 dB auf 1 m Distanz
- **direkt ansteuerbar mit AS Control 4 (081060), AS Control Plus (081190) und Euromatik.net (081045)**
- hohe Effizienz für bis zu 20x tieferen Energieverbrauch
- Eingang / Ausgang 2" IG



Nachfolgemodell der InverMaster Pumpe

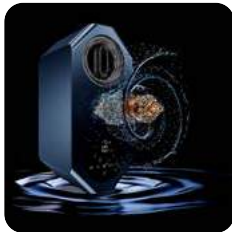

		P2 Abgabe	P1 Aufnahme	bei 10 mWS	
034202	InverWhisper IT24 230 V	0,80 kW	1,00 kW	21,0 m ³ /h	1'490.00
034203	InverWhisper IT31 230 V	1,30 kW	1,50 kW	27,5 m ³ /h	1'650.00

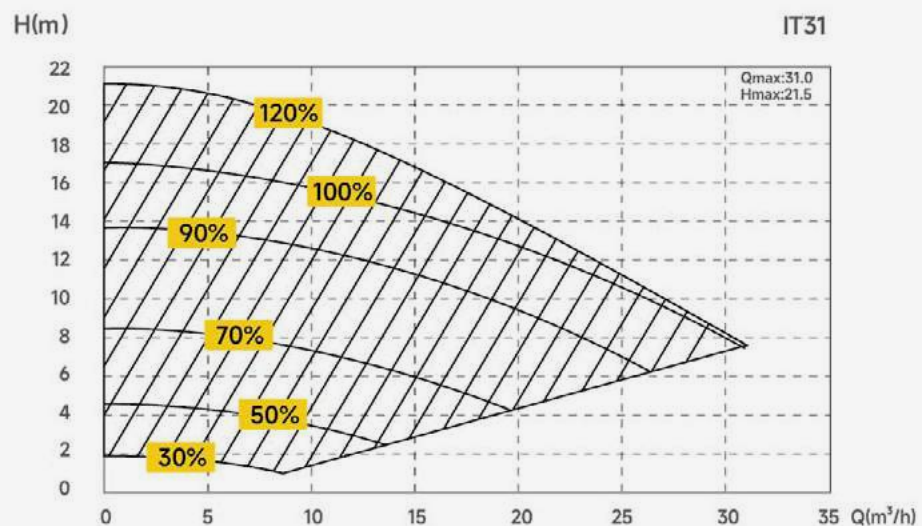
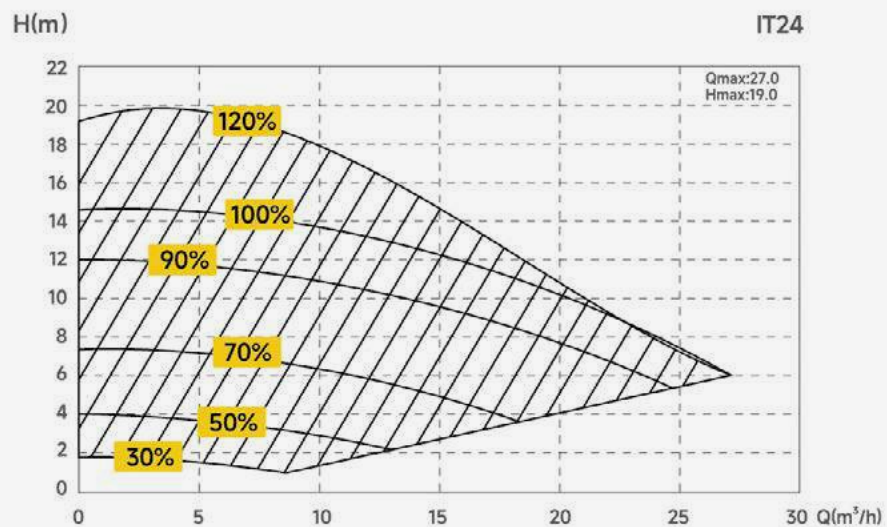

Artikelnummer Bezeichnung Preis CHF



SCHWIMMBADPUMPEN AQUAGEM INVERCAPTAIN - FREQUENZREGULIERT

- Touchdisplay mit intuitiver Steuerung
- Anzeige von Durchfluss m³/h, Stromverbrauch in Watt
- für Salzelektrolyse geeignet mit bis zu 0,5% Salzgehalt
- frequenzgesteuert
- sehr geräuscharm mit nur 33 dB auf 1 m Distanz
- **direkt ansteuerbar mit AS Control 4 (081060), AS Control Plus (081190) und Euromatik.net (081045)**
- hohe Effizienz für tiefen Energieverbrauch
- Eingang / Ausgang 2" IG inkl. Anschlusssatz PVC d 63 mm

C



Artikelnummer	Bezeichnung	P1 Aufnahme	bei 10 mWS	Preis CHF
034205	InverCaptain DCP08 230 V	0,80 kW	14,5 m ³ /h	931.00
034206	InverCaptain DCP12 230 V	1,20 kW	23,0 m ³ /h	1'197.00
034207	InverCaptain DCP18 230 V	1,80 kW	34,0 m ³ /h	1'371.00

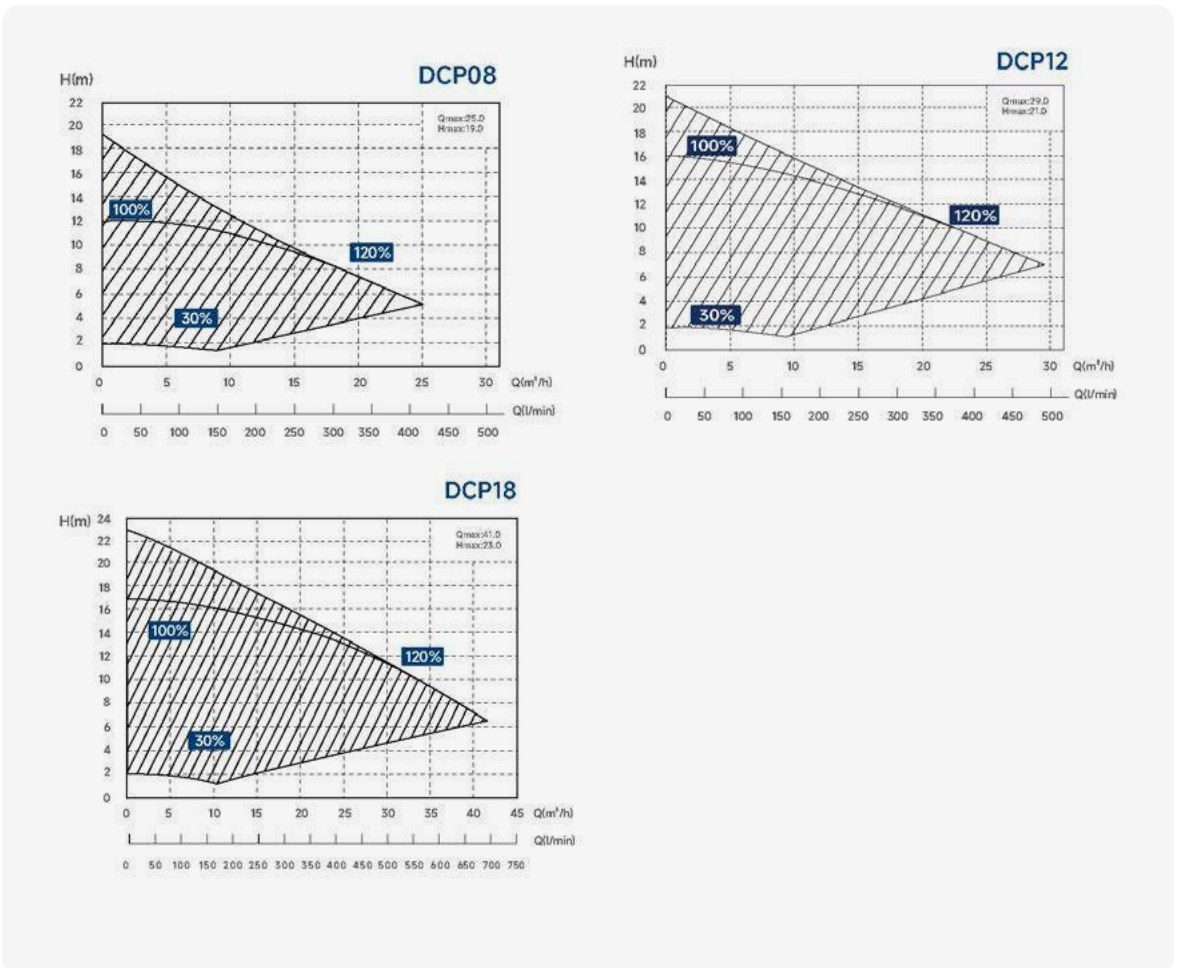

Artikelnummer

Bezeichnung

Preis CHF



SCHWIMMBADPUMPEN VICTORIA PLUS SILENT

- Pumpengehäuse aus glasfaserverstärktem Polypropylen
- korrosionsbeständig
- selbstansaugend
- Salzwasserbeständig bis 5%
- Eingang / Ausgang 2" IG
- geräuscharme Ausführung
- Vorfilterdeckel mit integriertem Griff
- grosser Vorfilter (4 l)

C

Artikelnummer	Bezeichnung	P2 Abgabe	P1 Aufnahme	bei 10 mWs	Preis CHF
032000	Victoria Plus Silent 230 V	0,43 kW	0,58 kW	8 m ³ /h	602.00
032001	Victoria Plus Silent 400 V	0,43 kW	0,58 kW	8 m ³ /h	587.00
032002	Victoria Plus Silent 230 V	0,47 kW	0,65 kW	12 m ³ /h	604.00
032003	Victoria Plus Silent 400 V	0,47 kW	0,65 kW	12 m ³ /h	583.00
032004	Victoria Plus Silent 230 V	0,76 kW	1,00 kW	17 m ³ /h	620.00
032005	Victoria Plus Silent 400 V	0,76 kW	1,00 kW	17 m ³ /h	609.00
032006	Victoria Plus Silent 230 V	1,04 kW	1,35 kW	22 m ³ /h	699.00
032007	Victoria Plus Silent 400 V	1,04 kW	1,35 kW	22 m ³ /h	683.00
032009	Victoria Plus Silent 400 V	1,32 kW	1,65 kW	26,5 m ³ /h	696.00
032011	Victoria Plus Silent 400 V	1,89 kW	2,35 kW	34,5 m ³ /h	804.00
035-066	Kabel mit Stecker 230 V, 3 m				13.35
035-835	(a) Anschlusssatz Ø 50 mm				22.00
035-836	(a) Anschlusssatz Ø 63 mm				20.00

Performance of Victoria Silent | Head-flow

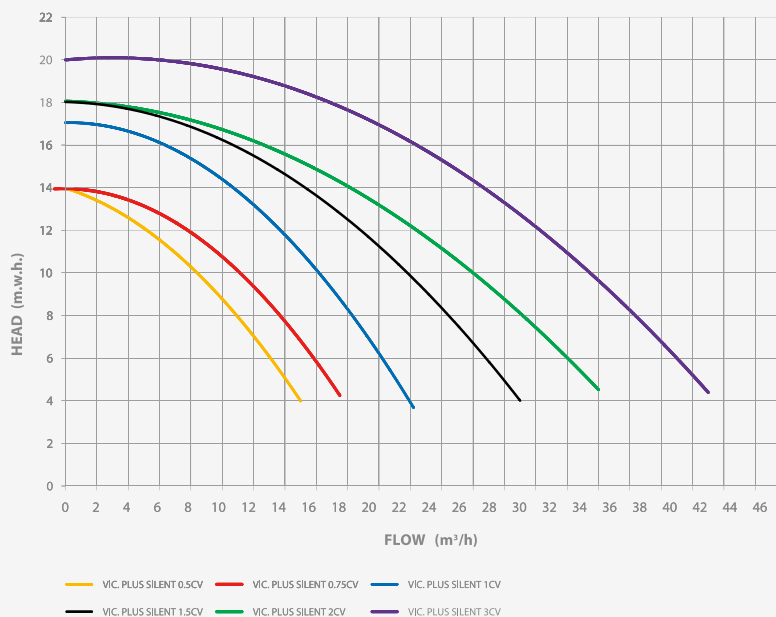



Artikelnummer Bezeichnung Preis CHF



FILTERBEHÄLTER «PRIVAT»

Der zuverlässige Standardfilter mit schwarzem Kunststoff-Deckel.

Filterpreise ohne AFM®/Sandfüllung

- aus glasfaserverstärktem Kunststoff
- inkl. 2 Verschraubungen
- inkl. Manometer und Entlüftungsventil
- Betriebsdruck 2,0 bar, Testdruck 3 bar gemäss EN16713 Norm
- temperaturbeständig bis 40 °C
- moderne und hochwertige Farbe anthrazit (RAL 7016)
- alle Filterbehälter entsprechen den Anforderungen der neuen EN-Norm

041098	(a) Privat Ø 500 mm H = 630 mm papyrus	785.00
041099	(a) Privat Ø 610 mm H = 735 mm papyrus	936.00
041100	(a) Privat Ø 765 mm H = 765 mm papyrus	1'297.00
041009	6-Wege-Ventilsatz 1½" kompl. inkl. Verrohrung - 125 mm	242.00
041006	6-Wege-Ventilsatz 2" kompl. inkl. Verrohrung - 190 mm	344.00
083103	Besgo Ventil DN 40 / Ø 50 mm - 125 mm	820.00
083202	Besgo Ventil DN 50 / Ø 63 mm - 190 mm	895.00
045-278	Fiberplast Plexiglasdeckel mit Gewinde Ø 290 mm	223.00



EINFÜLLHILFE FÜR FILTERBEHÄLTER

Einfüllhilfe aus Edelstahl für Filtermaterial. Das Produkt wird auf die Filteröffnung platziert, diese Öffnung ist mit einer Spitze versehen, die z.B. den AFM-Sack aufreissen und somit das Filtermaterial in den Filter rieseln lässt. Mit dieser Einfüllhilfe wird der Schlammwassertrichter abgedeckt und die Stehbolzen vor Beschädigung und Verschmutzung geschützt.

045026	Einfüllhilfe aus Edelstahl für alle Filterbehälter Fiberplast	615.00
--------	---	--------

TECHNISCHE DATEN

Typ	Privat 500	Privat 610	Privat 765
Anschluss	50 mm	50 mm	63 mm
Abstand Anschlüsse	125 mm	125 mm	190 mm
bei 35 m/h	6,3 m³/h	9,6 m³/h	15 m³/h
bei 40 m/h	7,2 m³/h	10,9 m³/h	17,2 m³/h
bei 50 m/h	9 m³/h	13,7 m³/h	21,5 m³/h
Filterfläche	0,18 m²	0,27 m²	0,43 m²
Filterhöhe H	630 mm	735 mm	760 mm
Füllung AFM® / Sand in kg	84/100	126/150	210/250
AFM®1 / Sand 0,4 - 0,8 Säcke	2	3	5
AFM®2 / Sand 0,7 - 1,7 Säcke	2	3	5



Artikelnummer Bezeichnung Preis CHF



FILTERBEHÄLTER «FIBERTECH PRO»

C

Filtertank mit breiter oberer Öffnung.

Filterbehälter aus hochwertigem glasfaserverstärktem Kunststoff. Handgefertigt, um eine maximale chemische und mechanische Beständigkeit zu gewährleisten.

Inklusive Entlüftungsventil mit Manometer (Skala bis 4 bar) und Entleerungsventil und transparentem grossen Ø 410 mm Deckel.

Filterpreise ohne AFM®/Sandfüllung

INFO
 Fibertech Pro neu mit grossem Plexiglasdeckel, ohne seitliche Wartungsöffnung

041095	(a) Fibertech Pro Ø 500 mm H = 870 mm papyrus	1'446.00
041096	(a) Fibertech Pro Ø 610 mm H = 990 mm papyrus	1'657.00
041097	(a) Fibertech Pro Ø 765 mm H = 1'150 mm papyrus	2'011.00
041006	6-Wege-Ventilsatz 2" kompl. inkl. Verrohrung - 190 mm	344.00
083102	Besgo Ventil DN 40 / Ø 50 mm - 190 mm	820.00
083202	Besgo Ventil DN 50 / Ø 63 mm - 190 mm	895.00
045-277	Fiberplast Plexiglasdeckel mit Gewinde Ø 410 mm	267.00



EINFÜLLHILFE FÜR FILTERBEHÄLTER

C

Einfüllhilfe aus Edelstahl für Filtermaterial. Das Produkt wird auf die Filteröffnung platziert, diese Öffnung ist mit einer Spitze versehen, die z.B. den AFM-Sack aufreissen und somit das Filtermaterial in den Filter rieseln lässt. Mit dieser Einfüllhilfe wird der Schlammwassertrichter abgedeckt und die Stehbolzen vor Beschädigung und Verschmutzung geschützt.

045026	Einfüllhilfe aus Edelstahl für alle Filterbehälter Fiberplast	615.00
--------	---	--------

TECHNISCHE DATEN

Typ	Fibertech Pro 500	Fibertech Pro 610	Fibertech Pro 765
Anschluss	63 mm	63 mm	63 mm
Abstand Anschlüsse	190 mm	190 mm	190 mm
bei 10 m/h	1,8 m³/h	2,7 m³/h	4,3 m³/h
bei 35 m/h	6,4 m³/h	9,6 m³/h	15,1 m³/h
bei 50 m/h	9,1 m³/h	13,7 m³/h	21,5 m³/h
Filterfläche	0,18 m²	0,27 m²	0,43 m²
Filterhöhe H	870 mm	990 mm	1'150 mm
Füllung AFM® / Sand in kg	126/150	210/250	315/375
AFM®1 / Sand 0,4 - 0,8 Säcke	3	5	8
AFM®2 / Sand 0,7 - 1,7 Säcke	3	5	7



Artikelnummer Bezeichnung Preis CHF

FILTERBEHÄLTER EMAUX

- aus glasfaserverstärktem Kunststoff
- inkl. Manometer und Entlüftungsventil
- Betriebsdruck max. 2.5 bar
- temperaturbeständig bis 43 °C
- inkl. 6-Wege Ventil
- mit transparenter Wartungsöffnung

C

041140	Filterbehälter SMG500 Ø 516 mm	642.00
041141	Filterbehälter SMG650 Ø 666 mm	763.00
041142	Filterbehälter SMG750 Ø 770 mm	1'069.00

TECHNISCHE DETAILS

TYP	SMG500	SMG650	SMG750
Anschluss	1½" / 50 mm	1½" / 50 mm	2" / 63 mm
Abstand Anschlüsse G	180 mm	180 mm	220 mm
Höhe A	438 mm	453 mm	517 mm
Höhe B	501 mm	516 mm	603 mm
bei 20 m/h	4 m³/h	6,6 m³/h	8,8 m³/h
bei 30 m/h	6 m³/h	9,9 m³/h	13,2 m³/h
bei 50 m/h	10 m³/h	16,5 m³/h	22 m³/h
Filterfläche	0,2 m²	0,33 m²	0,44 m²
Filterdurchmesser E	500 mm	650 mm	750 mm
Sockeldurchmesser F	390 mm	390 mm	500 mm
Filterhöhe C	835 mm	926 mm	1'023 mm
Füllung AFM® / Sand in kg	84 / 100	126 / 150	210 / 250
AFM® 1 / Sand 0,4 - 0,8 Säcke	2	3	5
AFM® 2 / Sand 0,7 - 1,2 Säcke	2	3	5

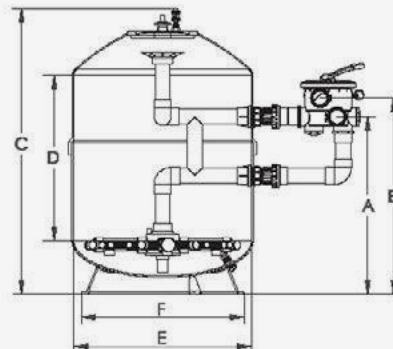

Artikelnummer Bezeichnung Preis CHF



FILTERANLAGEN EMAUX

- aus Kunststoff
- inkl. Manometer und Entlüftungsventil
- Betriebsdruck max. 2.0 bar
- temperaturbeständig bis 40 °C
- inkl. 6-Wege Ventil Top-Mount

C

044120 Filteranlage FSP400 642.00



044121 Filteranlage FSP500 780.00

TECHNISCHE DETAILS

TYP	FSP400	FSP 500
Anschluss	1½" / 50 mm	1½" / 50 mm
bei 20 m/h	2.4 m³/h	4 m³/h
bei 30 m/h	3.6 m³/h	6 m³/h
bei 50 m/h	6 m³/h	10 m³/h
Filterfläche	0,12 m²	0,20 m²
Höhe B	759 mm	856 mm
Länge C	760 mm	760 mm
Breite D	400 mm	527 mm
Filterhöhe C	835 mm	926 mm
Füllung AFM® / Sand in kg	30 / 35	72 / 85
AFM® 1 / Sand 0,4 - 0,8 Säcke	1	2
AFM® 2 / Sand 0,7 - 1,2 Säcke	1	2

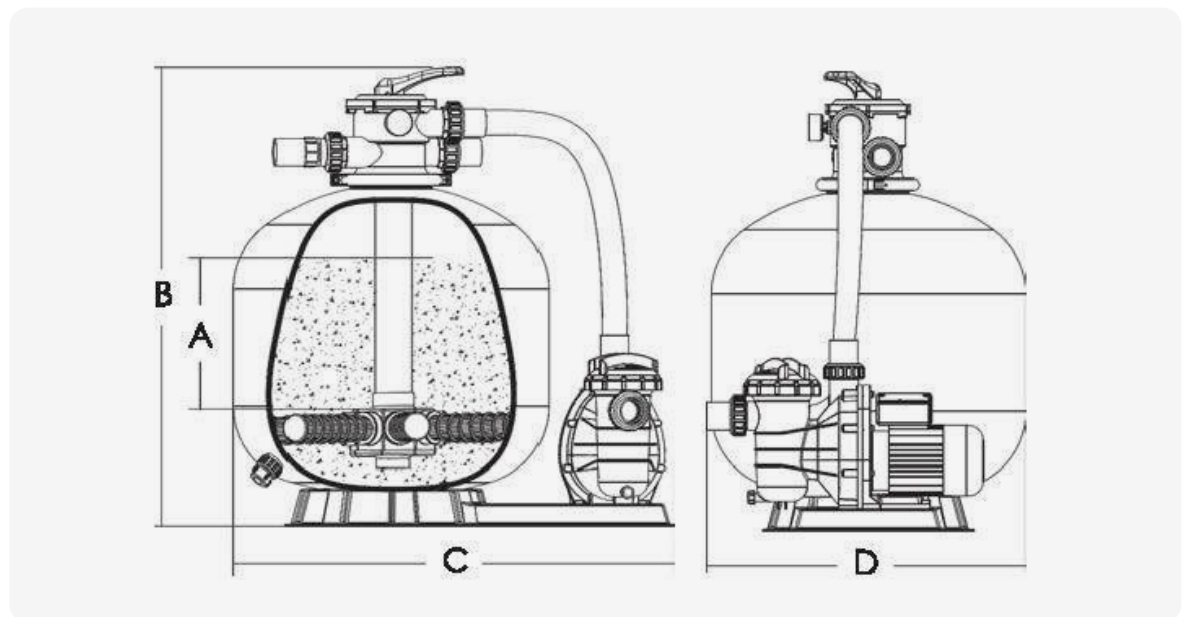

Artikelnummer Bezeichnung Preis CHF



KUNSTSTOFF-FILTER CANTABRIC

- Filter aus Polypropylen, Farbe weiss
- inkl. Manometer mit Entlüftungsventil

Filterpreise ohne AFM®/Sandfüllung

- max. Betriebsdruck 2,5 bar
- Klarsichtdeckel mit Gewinding

C



041158	(a) CB 500 weiss	Ø 500 mm	555.00
041159	(a) CB 600 weiss	Ø 600 mm	634.00
041160	(a) CB 750 weiss	Ø 750 mm	1'122.00
041154	(b) 6-Wege-Ventilsatz Astral Classic schwarz 1½" zu CB 500 + 600		97.00
041155	(b) 6-Wege-Ventilsatz Astral Classic schwarz 2" zu CB 750		147.00
045-126	(c) Anschlusssatz Ø 63 mm zu Besgo Ventil DN 40 zu CB 500, 600 + 750		17.00
083103	Besgo Ventil DN 40 / Ø 50 mm - 125 mm zu CB 500 + 600		820.00
083203	Besgo Ventil DN 50 / Ø 63 mm - 230 mm zu CB 750		895.00

TECHNISCHE DETAILS

	CB 500	CB 600	CB 750
Filter Ø	500 mm	600 mm	750 mm
Anschluss	1½"	1½"	2"
Leistung bei 20 m/h	4 m³/h	6 m³/h	8 m³/h
Leistung bei 30 m/h	6 m³/h	8 m³/h	13m³/h
Leistung bei 50 m/h	10 m³/h	14 m³/h	21 m³/h
Leistung bei 60 m/h	12 m³/h	17 m³/h	25 m³/h
Filterfläche	0,2 m²	0,28 m²	0,44 m²
Abstand Anschlüsse	125 mm	125 mm	230 mm
H Filterhöhe	800 mm	875 mm	1045 mm
N	290 mm	320 mm	345 mm
M	415 mm	445 mm	575 mm
Füllung AFM® / Sand in kg	84/100	126/150	252/300
AFM® 1 / Sand 0,4 - 0,8 Säcke	2	3	6
AFM® 2 / Sand 0,7 - 1,2 Säcke	2	3	6

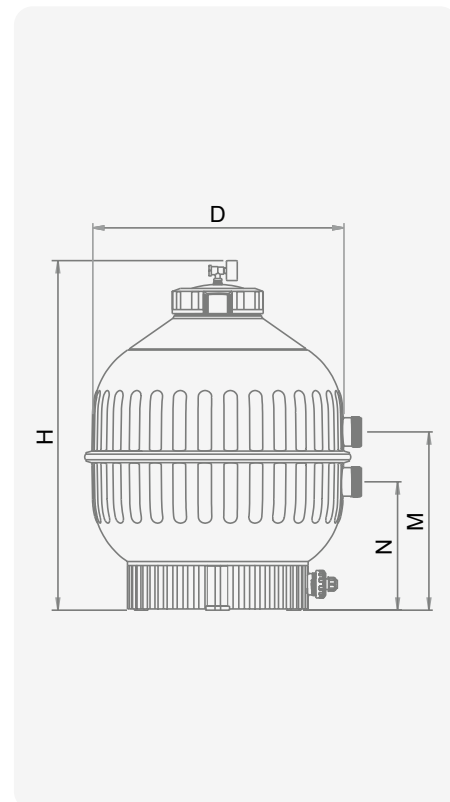



Artikelnummer	Bezeichnung	Preis CHF
6-WEGE-UMSCHALTVENTILE 1 1/2"		A
045060	6-Wege-Umschaltventil 1 1/2" 1 Abgang unten, 1 Abgang seitlich zum Kleben 50 mm	116.00
045061	6-Wege-Umschaltventil 1 1/2" 1 Abgang unten, 1 Abgang seitlich mit Gewinde 1 1/2"	116.00
045-450	Oberteil 6-Wege-Umschaltventil 1 1/2"	66.00
045-453	Sterndichtung 6-Wege-Umschaltventil 1 1/2"	15.00



6-WEGE-UMSCHALTVENTILE 2"		A
045062	6-Wege-Umschaltventil 2" 1 Abgang unten, 1 Abgang seitlich mit Gewinde 2"	156.00
045-451	Oberteil 6-Wege-Umschaltventil 2"	120.00
045-454	Sterndichtung 6-Wege-Umschaltventil 2"	24.00



6-WEGE-UMSCHALTVENTILE 2 1/2"		A
045063	6-Wege-Umschaltventil 2 1/2" 1 Abgang unten, 1 Abgang seitlich mit Gewinde 2 1/2"	454.00
045-452	Oberteil 6-Wege-Umschaltventil 2 1/2"	292.00
045-455	Sterndichtung 6-Wege-Umschaltventil 2 1/2"	46.00



6-WEGE-UMSCHALTVENTILE 3"		A
045064	6-Wege-Umschaltventil 3" 1 Abgang unten, 1 Abgang seitlich mit Gewinde 3"	906.00
045-456	Oberteil 6-Wege-Umschaltventil 3"	314.00
045-457	Sterndichtung 6-Wege-Umschaltventil 3"	58.00

Artikelnummer

Bezeichnung

Preis CHF

AFM® IST EIN EINZIGARTIGES, BIORESISTENTES FILTERMATERIAL



Abhängig von der Filtergrösse, **benutzen Sie folgende AFM® Körnungen:**

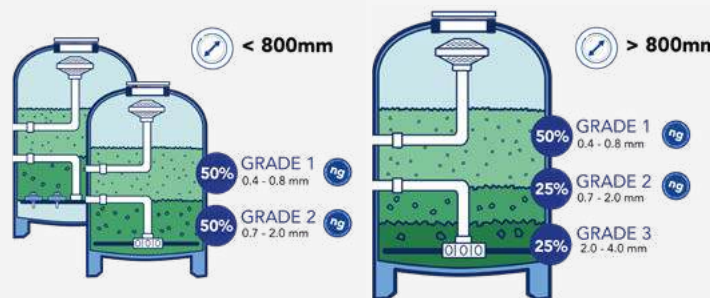

Für kleinere Filter (< Ø 800 mm Durchmesser) oder alle Filter mit Düsenböden, unabhängig von der Filtergrösse:
Benutzen Sie 50% AFM® NG Körnung 1 und 50% AFM® NG Körnung 2.

Für grössere Filter (> Ø 800mm Durchmesser):
Benutzen Sie 50% AFM® NG Körnung 1, 25% AFM® NG Körnung 2 und 25% AFM® Körnung 3. AFM® Körnung 3 wird benötigt, um den Filterstern von grösseren Filtern zu bedecken. Dies garantiert einen angemessenen Wasserdurchfluss.



SÄCKE À 21 KG FÜR SCHWIMMBAD

Preise inkl. Transportkosten ab Frachtfreigrenze (CHF 3'000.00)

S

046101*	AFM® NG Korn 1	0,4 - 0,8 mm	Sack à 21 kg	50.00
046102*	AFM® NG Korn 2	0,7 - 2,0 mm	Sack à 21 kg	50.00
046025*	AFM® NG Korn DIN	0,7 - 1,2 mm	Sack à 21 kg	50.00
046103*	AFM® S Korn 3	2,0 - 4,0 mm	Sack à 21 kg	50.00

ACHTUNG

Ausnahmen gelten für Sondertransporte:

Für Sondertransporte ab 10t AFM, an schwer zugänglichen Gemeinden (z.B. Berggemeinden) sowie wenn die Zufahrt mit einem 40t LKW nicht möglich ist, sind die Transportkosten NICHT inkl. und müssen für jedes Projekt zwingend angefragt werden!

*Preise inkl. Transportkosten ab Frachtfreigrenze (CHF 3'000.00).



Artikelnummer Bezeichnung Preis CHF



KARTUSCHENFILTER STAR-CLEAR

- Kartuschenfilter kompl. mit Filterkartusche
 - mit Entleerungsventil und manueller Entlüftung
 - Gewindeanschlüsse NPT 1½" IG
- unbedingt Fittings mit NPT Gewinde (amerik.) verwenden

C

Artikelnummer	Bezeichnung	Durchflussrate	Anschluss	Preis CHF
054002	C250	6 m³/h	NPT 1½" IG	578.00
054003	C500	11 m³/h	NPT 1½" IG	700.00
054004	C751	17 m³/h	NPT 1½" IG	900.00
054000	C17502	40 m³/h	NPT 2" IG	1'417.00



ERSATZKARTUSCHEN FÜR STAR-CLEAR

A

Artikelnummer	Bezeichnung	Höhe	Ø	Fläche	Preis CHF
054009	C250RE	H=25 cm	Ø 17,5 cm	2,5 m²	74.00
054011	C500RE	H=50 cm	Ø 17,5 cm	5 m²	128.00
054013	C750RE	H=75 cm	Ø 17,5 cm	7,5 m²	186.00
054005	C751	H=44 cm	Ø 22,7 cm	7 m²	162.00
054014	C800RE	H=46 cm	Ø 21 cm	8 m²	186.00
054015	C1100RE	H=59 cm	Ø 21 cm	11 m²	196.00
054016	C17502RE	H=71,6 cm	Ø 22,7 cm	16 m²	244.00

Scheinwerfer-Ersatzlampen LED / PAR56 und Trafos

Artikelnummer	Bezeichnung	Preis CHF
<div style="display: flex; justify-content: space-between; align-items: center;"> <div style="width: 15%;">  </div> <div style="width: 70%; background-color: #e6e6fa; padding: 5px;"> <p>IGNIA LIGHT LED BELEUCHTUNGSMITTEL IP68 ZUM EINFACHEN AUSTAUSCH EINER PAR56 LAMPE Die neuen LED Lampen haben eine hohe Leuchtkraft, energieeffiziente Technologie und sind einfach auszutauschen. Eine Lampe reicht für ein Becken bis 20 m². Sie passen auf alle PAR56 Nischen.</p> </div> <div style="width: 10%; text-align: right;"> <p>C</p>  </div> </div>		
067260	(a) OnLED Lampe warmweiss (1485 Lumen) LUMIPLUS 1.11, PAR56 Energie-Klasse A, (3000° Kelvin) 16 W, 12 V AC - 50 Hz	254.00
067261	OnLED Lampe RGB (1100 Lumen) LUMIPLUS 1.11, PAR56 Energie-Klasse A, 27 W - 12 V AC - 50 Hz Funktionieren nicht mit Fernbedienung!	316.00
067262	(b) Kit 1 OnLED Lampe RGB inkl. Fernbedienung (1100 Lumen) LUMIPLUS 1.11, PAR56 Energie-Klasse A, 27 W - 12 V AC - 50 Hz	428.00
067266	(b) Kit 2 OnLED Lampen RGB inkl. Fernbedienung (2000 Lumen) LUMIPLUS 1.11, PAR56 Energie-Klasse A, 34,5 W - 12 V AC - 50 Hz	497.00
<p>ZUBEHÖR IGNIA LIGHT LED C</p>		
067263	(c) Fernbedienung Ignia Light zu Kit 1 (Art. Nr. 067262)	165.00
067264	(d) Empfängermodul inkl. Bedienelement und Antenne zum Ansteuern mehrerer OnLED RGB Lampen (max. 900 VA) (Empfohlen ab 3 Lampen)	412.00
067265	(e) Taster zum Ansteuern mehrerer OnLED RGB Lampen	90.00
<p>VERGOSSENER SICHERHEITSTRANSFORMATOR FÜR SCHWIMMBADSCHEINWERFER nach VDE0570 / EN61558 – mit bipolarer LED Funktionsanzeigen A</p>		
063011	(f) Vollverguss-Trafo 50 VA (Watt) 12 V AC mit 1 sekundärseitigem Anschluss	122.00
063000*	Vollverguss-Trafo 100 VA (Watt) 12 V AC IP65 CE geprüft, mit 1 sekundärseitigem Anschluss	128.00
063009*	Vollverguss-Trafo 100 VA (Watt) 12 V AC IP65 CE geprüft, mit 2 sekundärseitigen Anschlüssen	228.00
063002*	Vollverguss-Trafo 300 VA (Watt) 12 V AC IP65 CE geprüft, mit 1 sekundärseitigem Anschluss	296.00
063004*	Vollverguss-Trafo 600 VA (Watt) 12 V AC IP65 CE geprüft, mit 2 sekundärseitigen Anschlüssen	498.00
063005*	Vollverguss-Trafo 900 VA (Watt) 12 V AC IP65 CE geprüft, mit 3 sekundärseitigen Anschlüssen	728.00
<p>ERSATZLAMPEN ZU PAR56 UNTERWASSERSCHEINWERFER A</p>		
063008*	(g) Ersatzlampe 300 W / 12 V	70.00

*Nur solange Vorrat!



Artikelnummer	Bezeichnung		Preis CHF
SKIMMER			A
A-5250-W	(a) OWM Skimmer Deckel und Hals weiss		300.00
A-5350-W	(b) OWM Skimmer Deckel und Hals weiss, inkl. Flanschsatz		425.00
ZUBEHÖR SKIMMER			A
A-5260	(c) Absaugplatte (A-5270) komplett inkl. Anschlussfitting A-9050 Ø 195 mm		50.00
A-5281	(d) Verlängerung 100 mm		47.00
A-5250-526	Regulierventil komplett inkl. Griffschraube und Dichtung, für die individuelle Regulierung Bassinoberfläche-Bodenablauf		50.00
ZUBEHÖR SKIMMER			C
A-5250-520-W	(e) Deckel weiss (250 x 250 mm)		47.00
A-5250-521-W	(f) Hals weiss		47.00
A-5250-524	(g) Skimmerkorb inkl. Henkel in Kunststoff. Masse: Ø 195 mm oben, 150 mm unten, Höhe 160 mm		32.00
A-5250-530	(h) Skimmerwehr weiss (186 x 162 mm)		59.00
A-5350-536	Blende weiss		20.00
A-5350-535	(i) Flanschsatz komplett in Kunststoff		59.00
A-5350-534	Flanschdichtung (2)		10.00
A-5311-582-G	Schrauben-Set zu Flanschsatz (20 Stk.)		14.00
A-9050	(j) Anschlussfitting G 1 ½" für NW 38		15.00



Artikelnummer Bezeichnung Preis CHF



NIVEAUREGLER **C**

A-5291-W (a) OWM Niveauregler Deluxe 1 - 10 bar, Deckel weiss 375.00



ZUBEHÖR NIVEAUREGLER **C**

A-5250-520-W (b) Deckel weiss (250 x 250 mm) 47.00

A-5250-521-W (c) Hals weiss 47.00

A-5291-527-K (d) Ersatzventil mit gebogener Gewindestange inkl. Schwimmer 319.00



A-5290-530 Ersatzschwimmer 15.00

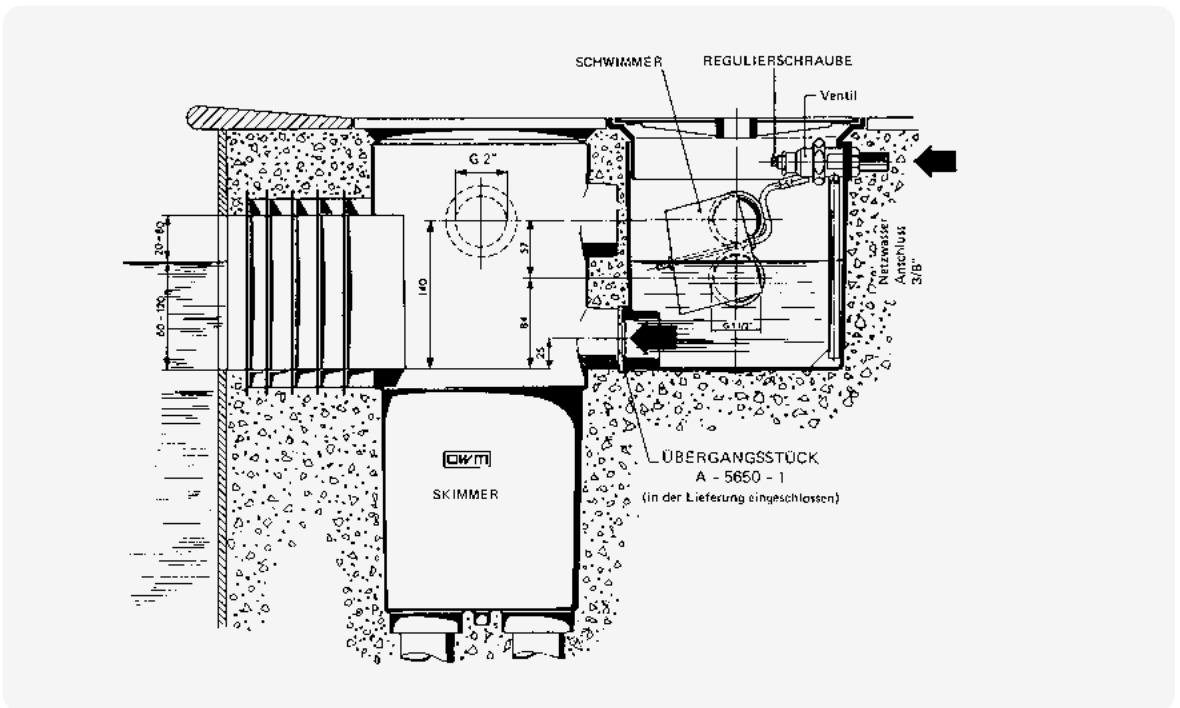

BODENSAUGER CLEANY – DER BESTE MANUELLE BODENSAUGER **C**

Für Folien-, Polyester- und Betonbecken, mit Rädchen und Bürsten, drehbares Anschlussfitting, Kreuzgelenk kommt in jede Ecke, kann dank spezieller Ansaugrippe auch zur Wandreinigung verwendet werden (saugen und bürsten).
Speziell auch für Schwimmteiche geeignet.

A-9020 (e) OWM Bodensauger Cleany 188.00

A-9020-917 Kreuzgelenk 37.00

A-9050 Anschlussfitting G 1½" für NW 38 15.00

Unterwasserscheinwerfer rund

Artikelnummer	Bezeichnung	Preis CHF
<div style="background-color: #e6e6fa; padding: 5px;"> UNTERWASSERSCHINWERFER RUND, VARIABLER BELEUCHTUNGSWINKEL 0 - 15° Komplet mit 3 m Anschlusskabel, runder Frontring </div>		
	A-14020-107 (a) Einbaunische 	124.00
	A-14020-200 (b) Flanschset kompl. in Kunststoff  	44.00
	A-14020-200-V4A* Flanschset kompl. in V4A  	188.00
	A-14020-E-R-10M (c) Scheinwerfereinsatz mit LED Ignia light RGB 27 W, 1100 Lumen, (mit Fernbedienung), 10 m Kabel	755.00
	A-14020-E-R-20M (c) Scheinwerfereinsatz mit LED Ignia light RGB 27 W, 1100 Lumen, (mit Fernbedienung), 20 m Kabel	860.00
	A-14020-E-W-10M (c) Scheinwerfereinsatz mit LED Ignia light warmweiss (ohne Fernbedienung), 10 m Kabel	691.00
	A-14020-E-W-20M (c) Scheinwerfereinsatz mit LED Ignia light warmweiss (ohne Fernbedienung), 20 m Kabel	797.00
	A-14020-E* (c) Scheinwerfereinsatz (ohne Nische) 300 W, 3 m Kabel	263.00
<div style="background-color: #e6e6fa; padding: 5px;"> ERSATZTEILE UNTERWASSERSCHINWERFER RUND </div>		
	A-14000-146 Stopfbüchse für Nische mit 300 W Lampe	25.00
	A-14000-146-LED Stopfbüchse für Nische mit LED Lampe	15.00
	A-14000-143 Scheinwerfergehäuse	55.00
	A-14020-104 Frontring zu UWS rund	55.00
	A-14000-147-S Schrauben-Set zu Frontring (8 Stk.)	10.00
	A-14000-166 O-Ring (Scheinwerfergehäuse-Birne)	10.00
	063008* Ersatzlampe 300 W / 12 V	70.00
	A-14020-110 (d) Blende zu UWS rund	50.00
	A-5311-582-S Schrauben-Set zu Flanschset (18 Stk.)	14.00
	A-14020-110-V4A (e) Blende klein in V4A (Einsatz verstellbar)	130.00
	A-14020-110-G-V4A* Blende gross in V4A (Einsatz nicht verstellbar)	162.00



*Nur solange Vorrat!



Artikelnummer	Bezeichnung		Preis CHF
<div style="background-color: #e6e6fa; padding: 5px;"> <p>UNTERWASSERSCHINWERFER ECKIG C Kompl. für Betonbecken mit 3 m Anschlusskabel, grosser eckiger Frontring. Für Folienbecken muss der Flanschsa separat bestellt werden.</p> </div>			
	A-14000-141-D	(a) Einbaunische 	107.00
	A-14000-150	(b) Flanschsa kompl. in Kunststoff 	44.00
	A-14000-150-V4A*	Flanschsa kompl. in V4A 	188.00
	A-14008-E-R-10M	(c) Scheinwerfereinsatz mit LED Ignia light RGB 27 W, 1100 Lumen (mit Fernbedienung), 10 m Kabel	776.00
	A-14008-E-R-20M	(c) Scheinwerfereinsatz mit LED Ignia light RGB 27 W, 1100 Lumen (mit Fernbedienung), 20 m Kabel	880.00
	A-14008-E-W-10M	(c) Scheinwerfereinsatz mit LED Ignia light warmweiss (ohne Fernbedienung), 10 m Kabel	712.00
	A-14008-E-W-20M	(c) Scheinwerfereinsatz mit LED Ignia light warmweiss (ohne Fernbedienung), 20 m Kabel	816.00
	A-14008-E*	(c) Scheinwerfereinsatz (ohne Nische) 300 W, 3 m Kabel	287.00
<div style="background-color: #e6e6fa; padding: 5px;"> <p>ERSATZTEILE UNTERWASSERSCHINWERFER ECKIG C</p> </div>			
	A-14000-146	Stopfbüchse für Nische mit 300 W Lampe	25.00
	A-14000-146-LED	Stopfbüchse für Nische mit LED Lampe	15.00
	A-14000-143	Scheinwerfergehäuse	55.00
	A-14000-142-G	(d) Frontring zu UWS eckig, gross, 240 x 240 mm	62.00
	A-14000-142-V4A*	Edelstahl Frontring aus V4A	135.00
	A-14000-147-S	Schrauben-Set zu Frontring (8 Stk.)	10.00
	A-14000-166	O-Ring (Scheinwerfergehäuse-Birne)	10.00
	063008*	Ersatzlampe 300 W / 12 V	70.00
	A-5311-582-G	Schrauben-Set zu Flanschsa (20 Stk.)	14.00
<div style="background-color: #e6e6fa; padding: 5px;"> <p>ANSCHLUSSDOSE INKL. SPEZIALSTOPFBÜCHSE UND VERGUSSMASSE C</p> </div>			
	A-14011	(e) Anschlussdose kompl. 21/21/21 (3 Anschlüsse) inkl. 1 kg Vergussmasse	115.00
	A-14010-10	Deckel	24.00

*Nur solange Vorrat!











Artikelnummer	Bezeichnung		Preis CHF
BODENABLAUF ECKIG			C
A-5033	(a) Bodenablauf quadratisch mit Gitter in Kunststoff		67.00
ZUBEHÖR BODENABLAUF ECKIG			C
A-5033-507	(b) Gitter quadratisch in Kunststoff		25.00
A-5033-508*	(c) Gitterdeckel quadratisch in V4A		112.00
BODENABLAUF RUND			C
A-5040	(d) Bodenablauf rund mit Gitterblende in Kunststoff		94.00
A-5312	(d) Bodenablauf rund inkl. Flanschsaetz und Gitterdeckel in Kunststoff		114.00
ZUBEHÖR BODENABLAUF RUND			C
A-5040-101	(e) Gitter rund in Kunststoff (Ø 140 mm)		29.00
A-5312-200	(f) Blende mit Bohrungen		37.00
A-5312-202	(g) Flanschsaetz inkl. Deckel in Kunststoff		64.00
A-5312-202-V4A*	(h) Flanschsaetz inkl. Deckel V4A		265.00
A-5312-203	Dichtungen rund (2)		10.00
A-5311-582-K	Schrauben-Set zu Flanschsaetz (8 Stk.)		10.00



*Nur solange Vorrat!



Artikelnummer	Bezeichnung		Preis CHF
EINLAUFDÜSEN			C
A-5201-W	(a) Einlaufdüse weiss Ø 9 mm 2" AG		24.00
A-5202-W	(a) Einlaufdüse weiss Ø 12 mm 2" AG		24.00
A-5203-W	(a) Einlaufdüse weiss Ø 19 mm 2" AG		24.00
A-5321-W	(b) Einlaufdüse weiss Ø 9 mm 2" AG / 1½" IG		60.00
A-5322-W	(b) Einlaufdüse weiss Ø 12 mm 2" AG / 1½" IG		60.00
A-5323-W	(b) Einlaufdüse weiss Ø 19 mm 2" AG / 1½" IG		60.00
A-5331-W	(c) Einlaufdüse weiss Ø 9 mm 2" AG / 1½" IG		44.00
A-5332-W	(c) Einlaufdüse weiss Ø 12 mm 2" AG / 1½" IG		44.00
A-5333-W	(c) Einlaufdüse weiss Ø 19 mm 2" AG / 1½" IG		44.00

Artikelnummer Bezeichnung Preis CHF



ZUBEHÖR EINLAUFDÜSEN **C**

A-5201-E-W	(a) Einsatz weiss Ø 9 mm		15.00
A-5202-E-W	(a) Einsatz weiss Ø 12 mm		15.00
A-5203-E-W	(a) Einsatz weiss Ø 19 mm		15.00
A-5321-E-W	(b) Einsatz weiss Ø 9 mm		32.00
A-5322-E-W	(b) Einsatz weiss Ø 12 mm		32.00
A-5323-E-W	(b) Einsatz weiss Ø 19 mm		32.00
A-5340-W-IG	Vakuumfitting, 2" AG, 1 1/2" IG, weiss		44.00
A-5220-506-W	Einschraubplatte weiss		15.00
A-5209-W	(c) Verschlusszapfen weiss 1 1/2" mit O-Ring		15.00
A-5209-G	Verschlusszapfen grau 1 1/2" mit O-Ring		17.00
A-9050	(d) Anschlussfitting 1 1/2" für NW 38		15.00
A-5320-500	(e) Flanschsatz kompl. in Kunststoff		22.00
A-5330-510	Gegenmutter zu Einlaufdüse		15.00
A-5330-511	Unterlagsscheibe zu Einlaufdüse		12.00
A-5330-512	Dichtung zu Einlaufdüse		5.00
054028	(f) Hayward Auslassgitter SP1026 1 1/2"		10.00

Artikelnummer Bezeichnung Preis CHF



WANDDURCHFÜHRUNGEN – SPEZIELL STARKE AUSFÜHRUNG

C

061042	Beckenwanddurchführung Typ OWM gesandet, 2" IG, Gewindelänge 55 mm, 1½" IG, Gewindelänge 88 mm, Kragendurchmesser 110 mm, Gesamtlänge 250 mm	69.00
--------	--	-------



SCHALUNGSHILFE

Montagehilfe bei Betonbecken mit Schalung

C

071054	Schalungshilfe rot für Wanddurchführungen 2"	20.00
071056	Schalungshilfe rot für Wanddurchführungen 1½"	20.00



ZUBEHÖR VERTEILVORRICHTUNGEN FÜR FILTER

C

PF-2010-20	(a) Verteilkopf, Anschluss 50 mm, 8 Armanschlüsse	19.00
PF-2010-22	(a) Verteilkopf, Anschluss 63 mm, 12 Armanschlüsse	30.00
PF-2010-23	(a) Verteilkopf, Anschluss 75 mm, 15 Armanschlüsse	64.00
PF-2010-30	(b) Unterer Verteilarm, 145 mm	10.00
PF-2010-32	(b) Unterer Verteilarm, 205 mm	15.00
PF-2011-30	(c) Oberer Verteilarm, 145 mm	12.00
PF-2010-36	(d) Zwischenstück, 105 mm	10.00



Artikelnummer	Bezeichnung	Preis CHF
<div style="display: flex; align-items: center;">  <div> <p>SKIMMER A</p> </div> </div>		
054019	(a) Skimmer Hayward SP1084, grosses Modell, Skimmerhals verstellbar, mit Flanschsatz, Anschluss 2" NPT  	392.00
054020	(b) Skimmer Hayward SP1085, grosses Modell mit breitem Einlass 395 mm, mit Flanschsatz, Anschluss 2" NPT  	396.00
<div style="display: flex; align-items: center;">  <div> <p>ABSAUGPLATTEN A</p> </div> </div>		
054029	(c) Skim Vac gerader Stutzen für SP1090/1096	46.00
054023	(c) Skim Vac gerader Stutzen für SP1082/1084/1085/1089	46.00
054025	(d) Skim Vac 90°-Stutzen für SP1090/1096	36.00
054024	(d) Skim Vac 90°-Stutzen für SP1082/1084/1085/1089	36.00
<div style="display: flex; align-items: center;">  <div> <p>ZUBEHÖR SKIMMER A</p> </div> </div>		
054-009	Flansch zu Skimmer SP1084/1089/1082	44.00
054-010	Flansch zu Skimmer SP1085	68.00
054-011	Flansch zu Skimmer SP1090	36.00
054-043	(e) Blende zu Skimmer SP1085	50.00
054-008	Doppelflanschdichtung für Typ SP1090	16.00
054-012	Hayward Flanschdichtung zu Skimmer SP1085	72.00
054-013	Flanschdichtung für Typ SP1090 (Set à 2 Stk.)	22.00
054-014	Flanschdichtung für Typ SP1084/89 (Set à 2 Stk.)	54.00
054-015	Hayward Schraubenset Flansch zu Skimmer SP1090	22.00

Artikelnummer Bezeichnung Preis CHF



ZUBEHÖR SKIMMER A

054-001	Skimmerkorb für SP1090/96, Ø 14/13,2 cm H = 7,5 cm rund	36.00
054-000	Skimmerkorb für SP1084/85/82, Ø 18/17 cm H = 12,7 cm rund	42.00
054-019	Skimmerkorbhalterung mit Korb für SP1089 eckig	76.00
054-003	(f) Skimmerwehr für Typ SP1089, Ø 19/13,7 cm	58.00
054-004	(g) Skimmerwehr für Typ SP1090/96, Ø 14,5/13,5 cm	46.00
054-002	Skimmerwehr für Typ SP1084/1082/1085, Ø 19,7/14 cm	46.00
054-016	(h) Skimmerdeckel SP1084/1085, 256 x 256 mm	76.00
054-018	Skimmerdeckel SP1090/1096, Ø 170 mm	34.00
054-017	Skimmerdeckel SP1089, 233 x 203 mm	52.00
054-042	(i) Skimmerhals zu SP1084/85 - eckig	134.00

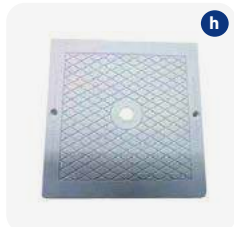

BODENABLAUF A









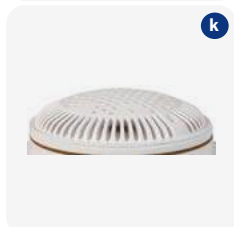



054027	(j) Bodenablauf SP1049 mit Antiwirbeldeckel, aus ABS weiss, inkl. Verschlussstopfen, NPT, Abgang wahlweise 90°, 2" oder nach unten 1½"	84.00
--------	--	-------

















ZUBEHÖR BODENABLAUF A

054-029	(k) Antiwirbeldeckel für SP1048/1049/1052	44.00
054-025	Dichtung für SP1049/48	22.00
054-028	Schraubenset zu SP1052/49/48	16.00
054-026	(l) Flanschring einzeln zu SP1052/49/48	24.00



Artikelnummer	Bezeichnung		Preis CHF
<div style="display: flex; align-items: center;">  <div style="border: 1px solid #ccc; background-color: #e6e6fa; padding: 5px; display: flex; justify-content: space-between; align-items: center;"> SKIMMER A </div> </div>			
061161	(a) Skimmer Set Mini mit Einlaufdüse in ABS, Öffnung 145 x 138 mm inkl. Schlauchanschluss und Absaugplatte	 	116.00
125118	Skimmer Set Mini Breitmaul mit Einlaufdüse in ABS, Öffnung 288 x 119 mm inkl. Schlauchanschluss und Absaugplatte	 	136.00
061155	(b) Skimmer Standard in ABS weiss, Öffnung 209 x 144 mm inkl. Flanschsatz in ABS	 	260.00
061157	(b) Blende in Edelstahl inkl. Flanschsatz zu Skimmer 061155		362.00
061156	(c) Skimmer Breitmaul in ABS weiss, Öffnung 372 x 155 mm inkl. Flanschsatz in ABS	 	186.00
061158	(c) Blende in Edelstahl inkl. Flanschsatz zu Skimmer 061156		418.00
061159	(d) Skimmer Slim in ABS weiss, Öffnung 495 x 80 mm inkl. Flanschsatz in ABS	 	322.00
061160	Blende in Edelstahl inkl. Flanschsatz zu Skimmer 061159		420.00
<div style="display: flex; align-items: center;">  <div style="border: 1px solid #ccc; background-color: #e6e6fa; padding: 5px; display: flex; justify-content: space-between; align-items: center;"> ZUBEHÖR SKIMMER A </div> </div>			
061-096	Skimmerklappe zu 061155/061156/061159		20.00
061-097	Skimmerkorb mit Henkel zu 061155/061156/061159		20.00
061-098	(e) Skimmerdeckel zu 061155/061156/061159		36.00

	Artikelnummer	Bezeichnung		Preis CHF
	EINLAUFDÜSEN			A
	061078	(a) Einlaufdüse ABS weiss Ø 14 mm 2" AG		22.00
	061079	(b) Einlaufdüse ABS weiss Ø 14 mm 2" AG inkl. Kontermutter und Flanschsatz		28.00
	061150	Einlaufdüse ABS weiss Ø 14 mm 2" AG inkl. Kontermutter		34.00
	061151	(c) Sauganschluss ABS weiss mit Deckel, Dichtung und Schrauben		42.00
	ZUBEHÖR EINLAUFDÜSEN			A
	061-099	Flanschsatz kompl.		30.00
	061-087	Kugelelement mit Kugel 14 mm, Blende, Schlüssel		20.00
	BODENABLÄUFE			A
	061152	(d) Bodenablauf Ø 175 mm aus ABS mit seitlichem Abgang 2"		62.00
	061153	(e) Bodenablauf Ø 230 mm aus ABS mit seitlichem Abgang 2"		96.00
	ZUBEHÖR BODENABLÄUFE			A
	061-092	Gitter rund zu Bodenablauf 061152, Ø 175 mm		14.00
	061-093	Flanschsatz zu Bodenablauf 061152		42.00
	061-094	Gitter rund zu Bodenablauf 061153, Ø 230 mm		20.00
	061-095	Flanschsatz zu Bodenablauf 061153		66.00

Artikelnummer Bezeichnung Preis CHF



SKIMMER V4A TYP A-100

C

072200	(a) Skimmer V4A Typ A-100, Einbautiefe 240 mm, Anschluss 2" Überlauf Ø 50 mm, ausgestattet mit einer Kammer zum Einbau eines Wasserstandsregler		742.00
--------	---	---	--------

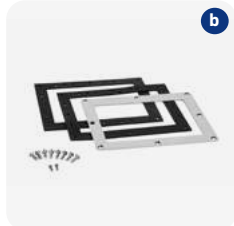

072201	(b) Flanschsatz zu Skimmer Typ A-100		161.00
--------	--------------------------------------	---	--------

072202	(c) Abdeckblende zu Skimmer Typ A-100		106.00
--------	---------------------------------------	---	--------

072210	(d) Wasserstandsregler mechanisch		30.00
--------	-----------------------------------	--	-------

072211	(e) Niveauregler Astral 3/8"		60.00
--------	------------------------------	--	-------



ZUBEHÖR SKIMMER V4A TYP A-100

C

072-100	Skimmerkorb aus Edelstahl rund		124.00
---------	--------------------------------	--	--------

072-101	Skimmerwehr aus Edelstahl		92.00
---------	---------------------------	--	-------

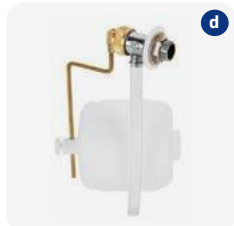

ASTRAL SLIM SKIMMER HIGH LEVEL MIT STREICHFOLIENFLANSCH

C







Dieser Skimmer eignet sich für Becken mit einem hohen Wasserlevel (+/- 4 cm), wodurch der Effekt eines Infinity-Pools entsteht. Die Wasserlinie befindet sich so sehr nahe an der Oberkante des Beckens.

- Skimmer für hohen Wasserstand
- Skimmeröffnung 500 mm
- Höhe 780 mm
- komplett aus AISI-316L Edelstahl V4A
- Überlauf 50 mm
- Potentialausgleichsanschluss
- Gehäuse zur optionalen Montage eines mechanischen Wasserstandreglers
- inkl. Flansche für Fertigbecken
- empfohlener Durchfluss: 7,5 m³/h
- 1,2 l Korbinhalt



072203	(f) Slim High Level Skimmer 500 inkl. Streichfolienflansch		1'509.00
--------	--	--	----------



Artikelnummer	Bezeichnung		Preis CHF
WANDDURCHFÜHRUNGEN V2A			C
072205	(g) Wanddurchführung 240 mm R 1½" IG		120.00
072206	(h) Wanddurchführung 340 mm R 1½" IG		128.00
EINLAUFDÜSEN V4A			C
072020*	(i) Einlaufdüse V4A Gewinde 1½" AG, 50 mm Länge, Kugel Ø 20 mm		94.00
072022	(j) Einlaufdüse V4A Gewinde 1½" AG, 35 mm Länge, Kugel Ø 20 mm mit Flanschsatz		117.00
BODENABLAUF V4A			C
072033	(k) Bodenablauf rechteckig 170 x 170 mm V4A, Anschluss 2" IG Abgang rechtwinklig, mit Antiwirbeldeckel		162.00
072034	(l) Flanschsatz zu Bodenablauf Edelstahl	 	57.00
072-008	(m) Ersatzdeckel zu Bodenablauf rechteckig 16 x 16 cm		49.00

*Nur solange Vorrat!



Artikelnummer Bezeichnung Preis CHF



UNTERWASSERSCHINWERFER V4A 300 W 12 V

C



072253	(a) Scheinwerfernische in Edelstahl (1)		204.00
072252	(b) Flanschsatz für Unterwasserscheinwerfer Edelstahl, Blende 250 mm	 	122.00
072254*	(c) Scheinwerfereinsatz 300 W 12 V, 2,5 m Kabel		322.00



UNTERWASSERSCHINWERFER V4A LED



C

072253	(a) Scheinwerfernische in Edelstahl (1)		204.00
072252	(b) Flanschsatz für Unterwasserscheinwerfer Edelstahl, Blende 250 mm	 	122.00
072272	Blende und Lampenkörper zu Flexinische in Edelstahl (2) zu LED Scheinwerfereinsatz		349.00
061170	(d) Lampenkörper in Kunststoff zu Flexinische mit Kunststoff-Blende weiss zu LED Scheinwerfereinsatz		98.00
061171	(e) Lampenkörper in Kunststoff zu Flexinische mit Kunststoff-Blende hellgrau zu LED Scheinwerfereinsatz		107.00
061172	Lampenkörper in Kunststoff zu Flexinische mit Kunststoff-Blende anthrazit zu LED Scheinwerfereinsatz		107.00
061173	Lampenkörper in Kunststoff zu Flexinische mit Edelstahl-Blende V4A zu LED Scheinwerfereinsatz		202.00
072273	(f) LED Lampe Lumiplus Flexi V1 kaltweiss 16 W, 5'700 K, (3), 2,5 m Kabel, 12 V AC		202.00
072274	(g) LED Lampe Lumiplus Flexi V1 warmweiss 16 W, 3'000 K, (3), 2,5 m Kabel, 12 V AC		202.00
072275	(h) LED Lampe Lumiplus Flexi V1 RGB 22 W, (3), 2,5 m Kabel, 12 V AC		200.00

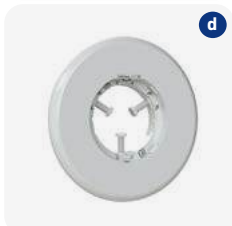

*Nur solange Vorrat!



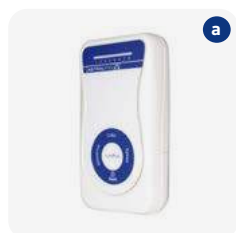

a

ZUBEHÖR UNTERWASSERSCHWIMMWERFER V4A LED

C

Artikelnummer	Bezeichnung	Preis CHF
072276	(a) Fernbedienung Lumiplus (nur in Kombination mit Empfängermodul)	106.00

072277	(b) Empfängermodul zum Ansteuern von bis zu 15 Lumiplus Lampen (max. 900 W)	192.00
--------	---	--------

067265	(c) Taster zum Ansteuern mehrerer OnLED RGB Lampen	90.00
--------	--	-------



b

KABELANSCHLUSSDOSE V2A

A

072270	(d) Astral Kabelanschlussdose in Edelstahl mit 3 Anschlüssen	186.00
--------	--	--------



c



d



Artikelnummer Bezeichnung Preis CHF



LED-SCHEINWERFER PERLA IN

C

LED-Scheinwerfer komplett, bestehend aus Einbaunische in Kunststoff, Scheinwerfereinsatz und Blende V4A. Die mitgelieferte Einbaunische enthält Platz, um das Kabel für die Wartung zu sammeln. Der Scheinwerfer PERLA, ist eine leistungsstarke Lichtquelle, trotz extrem kleinen Abmessungen. Für die optimale Ausleuchtung von mittelgrossen Becken.

Warmweiss mit 2-poligem Kabel, kann mit einem traditionellen 12 V Vollverguss-Trafo betrieben werden
RGBW Farbwechsel-LED-Scheinwerfer mit 2-poligem Kabel, wird von einem Trägerfrequenz-System angesteuert und hat 13 fixe Farben und 10 automatische Programme.
 (Trafos siehe S. 590)

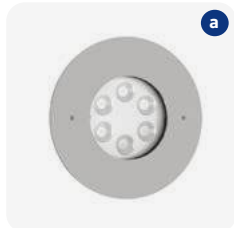

LED-SCHEINWERFER PERLA IN

C



072300	(a) PERLA IN LED-Scheinwerfer kompl. inkl. Einbaunische in Kunststoff, Folienflansch, Scheinwerfereinsatz mit 19 m Kabel und Blende V4A Ø 170 mm, 120°, 40 W, warmweiss 3000 K		1'560.00
--------	--	--	----------

072301	(a) PERLA IN LED-Scheinwerfer kompl. inkl. Einbaunische in Kunststoff, Folienflansch, Scheinwerfereinsatz mit 18 m Kabel und Blende V4A Ø 170 mm, 120°, 45 W, RGBW		1'752.00
--------	--	--	----------



072308	PERLA Flanschsatz für Streichfolie		104.00
--------	------------------------------------	--	--------

072309	PERLA Schutzdeckel für Flanschsatz (wiederverwendbar)		69.00
--------	---	--	-------



LED-SCHEINWERFER MICRO PERLA IN

C

072302	(b) Micro PERLA IN LED-Scheinwerfer kompl. inkl. Einbaunische in Kunststoff, Folienflansch, Scheinwerfereinsatz mit 20 m Kabel und Blende V4A Ø 75 mm, 120°, 4 W, warmweiss 3000 K		823.00
--------	--	--	--------



072303	(b) Micro PERLA IN LED-Scheinwerfer kompl. inkl. Einbaunische in Kunststoff, Folienflansch, Scheinwerfereinsatz mit 20 m Kabel und Blende V4A Ø 75 mm, 120°, 4 W, RGBW		1'035.00
--------	--	--	----------



ZUBEHÖR LED-SCHEINWERFER PERLA IN

C

072306	(c) Transmitter mit Fernbedienung für RGBW-Scheinwerfer		637.00
--------	---	--	--------

072307	(d) Schlüssel für Kabelverschraubung		27.00
--------	--------------------------------------	--	-------

072304	(e) Schalungshilfe für Beton PERLA IN		69.00
--------	---------------------------------------	--	-------

072305	(e) Schalungshilfe für Beton Micro PERLA IN		42.00
--------	---	--	-------

Schwimmbad-Steuerungen für Skimmerbecken

Artikelnummer Bezeichnung Preis CHF

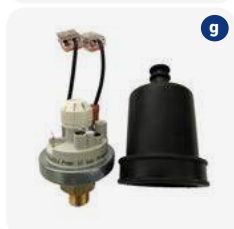

STEUERUNG AS CONTROL 4

Universalsteuerung mit Digitalanzeige und sehr einfacher Bedienung. Direkte Ansteuerung von Frequenzumrichter und Pumpen mit Frequenzumrichter. (3 Geschwindigkeiten möglich).

Folgende Funktionen werden gesteuert, resp. angezeigt:

- Filterlaufzeiten (Sparbetrieb: Pumpengeschwindigkeit 1, Normalbetrieb: Pumpengeschwindigkeit 2)
- Rückspülung und Klarspülung 230 V (Pumpengeschwindigkeit 3)
- Ansteuerung 1-stufige Filterpumpen 230 V oder 400 V (elektronischer Motorenschutz 0.1 bis 10 A)
- Steuerung von Besgo 3-Wege-Ventil für Ansaugung Rückspülung über Bodenablauf
- Bedienung von Luftkompressoren für Besgo Ventile
- Optional: Auslösung Rückspülung über Filterdruck (Druckschalter 081089 wird benötigt)
- Heizung: 230 V und potentialfreier Ausgang
- Solarheizung: Solarpumpe 230 V und / oder Solarventil 24 VAC
- Wassernachspeisung: Magnetventil 230 V (Niveauschwimmer oder Infrarot Sensor)
- Dosierung: 230 V und potentialfreier Ausgang
- Alarmausgang: Potentialfrei
- Frostalarm mit Zwangseinschaltung der Filterpumpe (funktioniert nur mit Solarsensor)
- Eingänge für Trockenlaufschutz und Zwangseinschaltung der Filterpumpe
- Anzeige der Wasser- und Solartemperatur, Uhrzeit, Filtrationsstufe, Betriebszustände etc.

081060 (a) Steuerung AS Control 4 (ohne Zubehör) 1'225.00

ZUBEHÖR AS CONTROL 4 STEUERUNG

081-061	AS Control 4 Wandlaschen für einfache Befestigung (Lieferumfang 4 Stk.)	14.00
081031	(b) Solarfühler mit 10 m Kabel Wird der Solarfühler hinzugefügt, kann in Verbindung mit einer Solaranlage ein Motorenventil mit 24 V Wechselstrom oder eine Solarpumpe mit 230 V angeschlossen werden.	71.00
081032	Wasserfühler inkl. Tauchhülse ½" AG NiSn Wird der Wasserfühler angeschlossen, ist eine elektronische Temperaturregelung vorhanden.	86.00
081029	Wasserfühler ohne Tauchhülse	54.00
081033	Tauchhülse ½" NiSn	36.00
081073	Tauchhülse ½" AG V4A mit O-Ring	85.00
081064	(c) Halterung, Winkel, Nutenstein und Feststellschraube zu Niveauschwimmer	85.00
081068	(d) Winkel, Nutenstein und Feststellschraube zu Niveauschwimmer	32.00
081065	(e) Niveauschwimmer mit 10 m Kabel	85.00
081085	(e) Niveauschwimmer mit 10 m abgeschirmten Kabel	125.00
081066	Niveauschwimmer mit 20 m Kabel	130.00
081086	Niveauschwimmer mit 20 m abgeschirmten Kabel	160.00
081-007	(f) Infrarot Sensor mit 20 m Kabel	263.00
081-034	Niveau Fühlersystem KF-3 (kapazitiver Anlegefühler) inkl. 2,5 m Kabel	328.00
081079	Magnetventil Bürkert Typ 6213 Nennweite 13 mm G ½", 230 VAC	161.00
081082	Magnetventil Typ 5282 Nennweite 13 mm G ½", 230 VAC, Schliess- und Öffnungszeit stufenlos verstellbar	405.00
081089	(g) Druckschalter ¼" AG Einstellbereich 0,5 - 1,5 bar für druckgesteuerte Auslösung der Rückspülung	195.00



KAPITEL 20 | OWM SCHWIMMBADTECHNIK

Kugelventile GF 542 und Cepex, Durchflussmesser

Artikelnummer	Bezeichnung			Preis CHF
 <p>PVC-KUGELVENTILE GF 542 PN 16 (GEORG FISCHER / SWISS MADE) A Betriebsdruck 16 bar, Farbe grau, Griff blau, Kugeldichtung HD-PE / Gleitmittel Compound, Monoblock Bauweise, radial ein- und ausbaubar.</p>				
VE				
093154	(a) Kugelventil 542 mit Klebemuffe	6	Ø 50 mm	66.00
093155	(a) Kugelventil 542 mit Klebemuffe	4	Ø 63 mm	96.00
093160	(b) Kugelventil 542 mit PE-Anschluss	6	Ø 50 mm	84.00
093161	(b) Kugelventil 542 mit PE-Anschluss	4	Ø 63 mm	120.00
 <p>PVC-KUGELVENTILE CEPEX PN 16 A Beidseitig gesichert, Farbe grau, Griff rot, Dichtungen EPDM</p>				
VE				
096074	(c) Kugelventil Cepex mit Klebemuffe	10	Ø 50 mm	28.00
096075	(c) Kugelventil Cepex mit Klebemuffe	10	Ø 63 mm	46.00
 <p>DURCHFLUSSMESSER – FLOWVIS C Die Durchflussmesser FlowVis® von H2Flow können in jeder Lage installiert werden. DN 40 und DN 50 haben ein integriertes Rückschlagventil (RV). Die durchschnittliche Genauigkeit beträgt 98%! Das Produkt ist NSF 50 zertifiziert und überzeugt durch hohe Qualität. Die Skala ist in m³/h.</p>				
096245	(d) Durchflussmesser FlowVis mit RV	Ø 50 mm	2,4 - 21 m³/h	230.00
096246	(d) Durchflussmesser FlowVis mit RV	Ø 63 mm	2,4 - 24 m³/h	230.00



Artikelnummer Bezeichnung Preis CHF



SCHWIMMBADFITTINGE AUS PVC GRAU
Abnahme nur in kompletten Verpackungseinheiten **A**

Artikelnummer	Bezeichnung	PN	VE	Preis CHF
092104	(a) Winkel 90° Ø 50 mm	10	70	2.00/Stk.
092105	(a) Winkel 90° Ø 63 mm	10	36	3.60/Stk.
092106	(b) Winkel 45° Ø 50 mm	10	80	2.00/Stk.
092107	(b) Winkel 45° Ø 63 mm	10	20	3.00/Stk.
092122	(c) Winkel 90° innen/aussen 50-40/50 mm	16	60	4.40/Stk.
092123	(c) Winkel 90° innen/aussen 63-50/63 mm	16	32	5.60/Stk.
092120	(c) Winkel 45° innen/aussen 50-40/50 mm	16	90	4.80/Stk.
092121	(c) Winkel 45° innen/aussen 63-50/63 mm	16	45	7.00/Stk.
092108	(d) T-Stück 90° egal Ø 50 mm	10	48	3.00/Stk.
092109	(d) T-Stück 90° egal Ø 63 mm	10	30	4.60/Stk.
092110	(e) Bogen 90° Ø 50 mm	16	30	10.40/Stk.
092111	(e) Bogen 90° Ø 63 mm	16	15	13.60/Stk.
092102	(f) Muffe Ø 50 mm	16	56	2.00/Stk.
092103	(f) Muffe Ø 63 mm	16	34	3.00/Stk.
092100	(g) Verschraubung Ø 50 mm	16	30	4.80/Stk.
092101	(g) Verschraubung Ø 63 mm	16	12	9.00/Stk.



Flexschlauch PVC

Artikelnummer Bezeichnung Preis CHF

FLEXSCHLAUCH PVC FITT B-ACTIVE

A

- chlor- und chemikalienbeständig
- extrem widerstandsfähig gegen Quetschungen / extrem biegefähig
- perfekter Schutz gegen Rissbildung und Versprödung
- Lieferung folgt inkl. Stopfen
- kann im Freien gelagert werden, sicher einzeln in UV-Folie verpackt
- temperaturbeständig von -10°C bis +60°C.



		Dimension	aussen/ innen	max. Druck (bar)	Berstdruck (bar)	
095020	Fitt B-Active PVC, Rolle à 25 m	Ø 50 mm	50 x 42 mm	6	18	348.00
095021	Fitt B-Active PVC, Rolle à 25 m	Ø 63 mm	63 x 55 mm	4	12	452.00



SICHERE WIDERSTANDSFÄHIGKEIT

Die neue EVO TECH Technologie verstärkt (bis zu sechsmal widerstandsfähiger) zusätzlich die Hartspirale-Schutzfolie (Spiral Protection Barrier Technologie) und verhindert frühzeitige Versprödung.

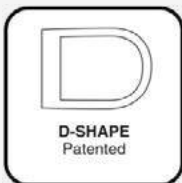

SICHERE FLEXIBILITÄT

Die Spirale mit dem D-Shape Bereich bietet eine hohe Widerstandsfähigkeit gegen Quetschungen (bis zu 34 kN/m²), die in Verbindung mit der Verwendung von qualitativ hochwertigen Materialien eine erhöhte Flexibilität und einen geringeren Biegeradius ermöglicht (bis zu 125 mm).



SICHERER SCHUTZ

Der CDS Film (Chlorine Defence System) bietet einen erhöhten Schutz, auch gegen chlorhaltiges Wasser und eine saure Umgebung und garantiert dabei die Langlebigkeit.

TIPP

Der PVC Schlauch darf nur mit Pevicol oder Kleber WDF-05 geklebt werden. Die Klebstellen vertragen absolut keine Feuchtigkeit während der Verarbeitung.

Hinweis aus Versicherungskreisen betreffend Produkthaftung: Vor dem Zuschütten oder Einbetonieren muss eine Druckprobe mit Abnahmeprotokoll der Installationsfirma und des Auftraggebers gemacht werden.



Flexschlauch PVC und PVC Rohr

Artikelnummer Bezeichnung Preis CHF



FLEXSCHLAUCH PVC

- geprüfte Qualität
- verklebbar mit PVC Fittinge
- **Betriebsdruck bei 40 °C = 2 bar**
- Biegeradius beträgt das 5 - 7-fache des Aussendurchmessers

- **lieferbar in Rollen à 25 m (Ø 75 mm und 90 mm in 10 m Rollen)**
- für Lieferungen über 250 m Spezialofferte verlangen!

A

Vorteile: direkt in PVC Fittinge klebbar, direkt mit Klemm-Fittinge klemmbar, einfache und schnelle Montage

Achtung: Der Klebeschlauch muss in einem Sandbett verlegt werden.

	Ø aussen	Dimensionen I/A	Wandstärke	Farbe	
095014	Ø 50 mm	42 x 50 mm	4,0 mm	grau	10.00/m
095004*	Ø 50 mm	40 x 50 mm	5,0 mm	weiss	15.00/m
095015	Ø 63 mm	55 x 63 mm	4,0 mm	grau	16.00/m
095005*	Ø 63 mm	51 x 63 mm	6,0 mm	weiss	20.00/m

TIPP

Der PVC Schlauch darf nur mit Pevicol oder Kleber WDF-05 geklebt werden. Die Klebstellen vertragen absolut keine Feuchtigkeit während der Verarbeitung.

Hinweis aus Versicherungskreisen betreffend Produkthaftung: Vor dem Zuschütten oder Einbetonieren muss eine Druckprobe mit Abnahmeprotokoll der Installationsfirma und des Auftraggebers gemacht werden.

Schlauch mit einem Sandbett schützen



Schlauch nicht unter Spannung montieren (auf Biegeradius achten!)



Vermeiden Sie den Kontakt des Schlauches mit scharfen Stellen, zu schnelle Abnutzung.



PVC ROHR PN 16 DUNKELGRAU RAL 7011

A



	Ø aussen	Wandstärke	PN	Stangenlänge	VE	
094011	50 mm	3,7 mm	16	4 m	40 m in Folie	14.00/m
094016	63 mm	4,7 mm	16	4 m	20 m in Folie	20.00/m

*Diese Schläuche sind 25 - 50% dicker als andere Produkte und deshalb für den Einsatz im Beton geeignet.



KAPITEL 20 | OWM SCHWIMMBADTECHNIK

Tangit, Griffon, Teflonband, Winterverschlusszapfen

Artikelnummer	Bezeichnung	VE	Preis CHF
 <p>TANGIT Nicht für PVC Flexschlauch geeignet!</p>			A
096080	(a) Kleber 125 g	12 Tuben	24.00
096081	(a) Kleber 250 g	12 Dosen	34.00
096082	(a) Kleber 500 g	12 Dosen	58.00
096083	(a) Kleber 1 kg	6 Dosen	106.00
096084	(b) Reiniger 1 l	12 Dosen	68.00
096086	(c) Reinigungstücher, Box à 100 Tücher, Reinigungstücher getränkt mit KS-Reiniger für Kunststoffschweissverbindungen PE, PP, PB und PVDF	8 Boxen	52.00
 <p>GRIFFON Kleber WDF-05: Sehr schneller, blauer, thixotroper PVC-Klebstoff, zum Kleben von flexiblen Schläuchen, Rohren, Fittinge, bei Feuchtigkeit und Reparaturen</p>			A
096093	(d) Kleber WDF-05 250 ml mit Pinsel	12 Dosen	24.00
 <p>TEFLONBAND</p>			A
096089	(e) Teflonband 12 mm x 0,1 mm		2.60
 <p>WINTERVERSCHLUSSZAPFEN</p>			A
096067	(f) Winterverschlusszapfen Nr. 10, 43/50 mm (1½")		11.00
096068	(f) Winterverschlusszapfen Nr. 12, 56/62 mm (2")		15.00
			

Übersicht der automatischen, kabellosen Poolroboter

ACHTUNG
 Der Einzelversand der iGarden Roboter erfolgt aufgrund der eingebauten Batterie per Camion (Gefahrgut). Versandkosten pro Gerät: CHF 50.00.



Technische Spezifikationen

Antrieb	Raupenantrieb	Raupenantrieb	Raupenantrieb
Gewicht (kg)	11	11	9,8
Abmessung Roboter (L x B x H)	49 x 39x 24 cm	49 x 39 x 24 cm	49 x 39 x 24 cm
Leistungsaufnahme (W)	20 - 120	20 - 100	20 - 100
Filterfeinheit	einfach 120	einfach 120	einfach 120

Leistungen

Maximale Beckengrösse (m)	18 x 10 (Zyklus 8,5 h)	15 x 6 (Zyklus 7 h)	12 x 6 (Zyklus 4,5 h)
Arbeitszeit	bis zu 15 h (Bodenprogramm)	bis zu 12 h (Bodenprogramm)	bis zu 9 h (Bodenprogramm)
Bodenreinigung	✓	✓	✓
Wandreinigung	✓	✓	✓
Wasserliniereinigung	✓	✓	✓
Ladezeit (h)	9	9	5
Dauer der Batterie	bis zu 21 Tage	bis zu 21 Tage	bis zu 10 Tage
Dauer der Reinigungszyklen	1 h, 1,5 h oder 2 h	1 h, 1,5 h oder 2 h	1 h, 1,5 h oder 2 h
Abstände der Reinigungszyklen	24 h, 48 h oder 72 h	24 h, 48 h oder 72 h	24 h, 48 h oder 72 h

Zusätzliche Funktionen

Intelligente Wegoptimierung	3D-S-Technologie	3D-S-Technologie	3D-S-Technologie
Schnellreinigung (Turbo + Boden)	✓	✓	✓
Schnellreinigung (Turbo, Boden, Wände + Wasserlinie)	✓	✓	✓
Mobile App "iGarden Robotics"	✓	✓	✓
Touchscreen	✓	✓	✓
Transportwagen (Caddy)	-	-	-
Fernsteuerung	-	-	-
Ladekabel	✓	✓	✓
Reinigungsbreite (cm)	23	23	23
Messung der Wassertemperatur	-	-	-
Garantie (Jahre)	3 inkl. Akku	3 inkl. Akku	3 inkl. Akku
Preis CHF	1'890.00	1'450.00	1'170.00



Artikelnummer Bezeichnung Preis CHF

NEU



iGARDEN K PRO 150 C
Die smarte und leistungsstarke Lösung für jeden Pooltypen
 Das Highlight ist das patentierte 3D-S-Reinigungsprogramm. Dank geschickter Wegplanung gewährleistet der Roboter eine umfassende Reinigung aller Poolbereiche. Der Reiniger besticht durch exklusives Design und bis zu 15 Stunden Laufzeit! Entscheiden Sie selber, ob Sie das Bad im „Soft Modus“ oder im speziell Leistungsstärkeren „Turbo Modus“ reinigen möchten. Der iGarden K Pro 150 ist für den Einsatz in allen Schwimmbeckenformen und auf allen Oberflächen konzipiert. Sie erhalten eine Benachrichtigung über das Ende des Zyklus über die iGarden Robotics App. Die Zykluszeit lässt sich vor Beginn des Zyklus anpassen. Der Reiniger lässt sich durch den mitgelieferten Haken einfach aus dem Wasser entnehmen. Der leichte Zugang zum Filterkorb und das Touchscreen Bedienfeld sorgen für einen hohen Bedienkomfort.

107002 (a) iGarden K Pro 150 1'890.00

ZUBEHÖR iGARDEN K PRO 150 C

107-008 (b) Filterkorb 120 µ (Standard im Lieferumfang) 80.00

ACHTUNG
 Der Einzelversand der iGarden Roboter erfolgt aufgrund der eingebauten Batterie per Camion (Gefahrgut). Versandkosten pro Gerät: CHF 50.00.

PRODUKTSPEZIFIKATIONEN iGARDEN K PRO 150

Beckenlänge	max. 18 x 6 m
Beckentypen	für alle Beckentypen geeignet (Fliesen, Folie, Polyester, verstärktes PVC und gestrichener Beton)
Reinigungsbereich	Boden oder Boden/Wände/Wasserlinie
Reinigungszyklus	individuell anpassbar
Filtrierung	Filtration 120µ, alle Arten von Verschmutzung werden optimal aufgenommen
Gewicht / Laufzeit	11 kg / bis zu 15 Stunden im Bodenprogramm
Akku	Lithium ion - 25,83 V / 14,1Ah
Navigation und Manövrierfähigkeit	Haftung an allen Schwimmbad-Oberflächen und Bodentypen
iGarden Robotics App	Kontrolle von überall und jederzeit
Lift-System	einfache Entnahme aus dem Becken
Zusatzfunktionen/-ausstattungen	Touchscreen mit neuester Technologie, Antriebssystem mit Raupenbänder
Garantie (inkl. Akku)	3 Jahre
Service-Center	ACHTUNG: Eine Reparatur in unserem Service-Center erfolgt nur bei durch uns importierte Geräte

Artikelnummer Bezeichnung Preis CHF

NEU



iGARDEN K PRO 120 C
Die smarte und leistungsstarke Lösung für jeden Pooltypen
 Das Highlight ist das patentierte 3D-S-Reinigungsprogramm. Dank geschickter Wegplanung gewährleistet der Roboter eine umfassende Reinigung aller Poolbereiche. Der Reiniger besticht durch exklusives Design und bis zu 12 Stunden Laufzeit! Entscheiden Sie selber, ob Sie das Bad im „Soft Modus“ oder im speziell Leistungsstärkeren „Turbo Modus“ reinigen möchten. Der iGarden K Pro 120 ist für den Einsatz in allen Schwimmbeckenformen und auf allen Oberflächen konzipiert. Sie erhalten eine Benachrichtigung über das Ende des Zyklus über die iGarden Robotics App. Die Zykluszeit lässt sich vor Beginn des Zyklus anpassen. Der Reiniger lässt sich durch den mitgelieferten Haken einfach aus dem Wasser entnehmen. Der leichte Zugang zum Filterkorb und das Touchscreen Bedienfeld sorgen für einen hohen Bedienkomfort.

107001 (a) iGarden K Pro 120 1'450.00

ZUBEHÖR iGARDEN K PRO 120 C

107-008 (b) Filterkorb 120 µ (Standard im Lieferumfang) 80.00

ACHTUNG
 Der Einzelversand der iGarden Roboter erfolgt aufgrund der eingebauten Batterie per Camion (Gefahrgut). Versandkosten pro Gerät: CHF 50.00.

PRODUKTSPEZIFIKATIONEN iGARDEN K PRO 120

Beckenlänge	max. 15 x 6 m
Beckentypen	für alle Beckentypen geeignet (Fliesen, Folie, Polyester, verstärktes PVC und gestrichener Beton)
Reinigungsbereich	Boden oder Boden/Wände/Wasserlinie
Reinigungszyklus	individuell anpassbar
Filtrierung	Filtration 120µ, alle Arten von Verschmutzung werden optimal aufgenommen
Gewicht / Laufzeit	11 kg / bis zu 12 Stunden im Bodenprogramm
Akku	Lithium ion - 25,83 V / 14,1Ah
Navigation und Manövrierfähigkeit	Haftung an allen Schwimmbad-Oberflächen und Bodentypen
iGarden Robotics App	Kontrolle von überall und jederzeit
Lift-System	einfache Entnahme aus dem Becken
Zusatzfunktionen/-ausstattungen	Touchscreen mit neuester Technologie, Antriebssystem mit Raupenbänder
Garantie (inkl. Akku)	3 Jahre
Service-Center	ACHTUNG: Eine Reparatur in unserem Service-Center erfolgt nur bei durch uns importierte Geräte



Artikelnummer Bezeichnung Preis CHF

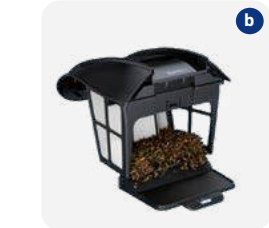

iGARDEN K90 C
Die smarte und leistungsstarke Lösung für jeden Pooltypen
 Das Highlight ist das patentierte 3D-S-Reinigungsprogramm. Dank geschickter Wegplanung gewährleistet der Roboter eine umfassende Reinigung aller Poolbereiche. Der Reiniger besticht durch exklusives Design und bis zu 9 Stunden Laufzeit! Entscheiden Sie selber, ob Sie das Bad im „Soft Modus“ oder im speziell Leistungsstärkeren „Turbo Modus“ reinigen möchten. Der iGarden K90 ist für den Einsatz in allen Schwimmbeckenformen und auf allen Oberflächen konzipiert. Sie erhalten eine Benachrichtigung über das Ende des Zyklus über die iGarden Robotics App. Die Zykluszeit lässt sich vor Beginn des Zyklus anpassen. Der Reiniger lässt sich durch den mitgelieferten Haken einfach aus dem Wasser entnehmen. Der leichte Zugang zum Filterkorb und das Touchscreen Bedienfeld sorgen für einen hohen Bedienkomfort.

107000 (a) iGarden K90 1'170.00

ZUBEHÖR iGARDEN K90 C

107-008 (b) Filterkorb 120 µ (Standard im Lieferumfang) 80.00

ACHTUNG
 Der Einzelversand der iGarden Roboter erfolgt aufgrund der eingebauten Batterie per Camion (Gefahrgut). Versandkosten pro Gerät: CHF 50.00.

PRODUKTSPEZIFIKATIONEN iGARDEN K90

Beckenlänge	max. 12 x 6 m
Beckentypen	für alle Beckentypen geeignet (Fliesen, Folie, Polyester, verstärktes PVC und gestrichener Beton)
Reinigungsbereich	Boden oder Boden/Wände/Wasserlinie
Reinigungszyklus	individuell anpassbar
Filtrierung	Filtration 120µ, alle Arten von Verschmutzung werden optimal aufgenommen
Gewicht / Laufzeit	9,8 kg / bis zu 9 Stunden im Bodenprogramm
Akku	Lithium ion - 25,5 V / 9,4Ah
Navigation und Manövrierfähigkeit	Haftung an allen Schwimmbad-Oberflächen und Bodentypen
iGarden Robotics App	Kontrolle von überall und jederzeit
Lift-System	einfache Entnahme aus dem Becken
Zusatzfunktionen/-ausstattungen	Touchscreen mit neuester Technologie, Antriebssystem mit Raupenbänder
Garantie (inkl. Akku)	3 Jahre
Service-Center	ACHTUNG: Eine Reparatur in unserem Service-Center erfolgt nur bei durch uns importierte Geräte

Übersicht der automatischen, kabellosen Poolroboter

ACHTUNG

Der Einzelversand der Zodiac-Serie «Freerider» erfolgt aufgrund der eingebauten Batterie per Camion (Gefahrgut). Versandkosten pro Gerät: CHF 50.00.



**FREERIDER™
RF 5600 IQ**



**FREERIDER™
RF 5400 IQ**

Technische Spezifikationen

	12 x 6 m (Zyklus 2,5 h)	12 x 6 m (Zyklus 2,5 h)
Maximale Beckengrösse	12 x 6 m (Zyklus 2,5 h)	12 x 6 m (Zyklus 2,5 h)
Patentierte Zyklontechnologie	✓	✓
Antrieb	Raupenantrieb	Raupenantrieb
Gewicht (kg)	9,2	9,2
Masse Roboter (L x B x H cm)	43 x 40 x 30	43 x 40 x 30
Leistungsaufnahme (W)	150	150
Boden / Wände / Wasserlinie	✓	✓
Filterfeinheit	doppelt 150/60µ	doppelt 150/60µ
Swivel reduziert das Verdrehen des Kabels	-	-
Intelligente Navigation Sensor Nav System™	✓	✓
Optimiertes Aufsteigen an den Wänden und verbesserte Reinigung der Wasserlinie durch Drucksensor	✓	✓
Anzahl der Reinigungszyklen	1 - 2	1 - 2
Manuelle Zeiteinstellung	✓	✓
Schnellreinigung (nur Boden)	✓	✓
Intensive Reinigung (Boden, Wände und Wasserlinie)	✓	✓
Steuerung über iAquaLink-App	✓	✓
Lift System	✓	✓
Anzeige für vollen Filter	-	-
Sichtbarkeit der Verschmutzungen durch transparenten Filterdeckel	✓	✓
Transportwagen (Caddy)	-	-
Fernsteuerung	✓	-
7-Tage-Programmierung	-	-
Reinigungsbreite	23 cm	23 cm
Messung der Wassertemperatur	-	-
Garantie (Jahre)	3 Jahre inkl. Akku	3 Jahre inkl. Akku
Preis CHF	1'315.00	1'100.00



Artikelnummer Bezeichnung Preis CHF



FREERIDER™ RF 5600 IQ

Kabelloser Betrieb dank leistungsstarkem Akku

Die patentierte Zyklontechnologie ist leistungsstark und langlebig. Die Helix-Rotationsbürsten, die grosse Ansaugöffnung sowie der grosse 4 l Filter sorgen für effizientes Ansaugen. Dank seiner integrierten intelligenten Sensoren sorgt er für eine optimale Reinigung des ganzen Beckens. Der Freerider™ ist für den Einsatz in allen Schwimmbeckenformen und auf allen Oberflächen konzipiert. Der Reiniger besticht durch exklusives Design und seine Agilität! Sie erhalten eine Benachrichtigung über das Ende des Zyklus über die iAqualink™ App und haben ausserdem die Möglichkeit durch die Fernbedienung via Lichtsensor den Reiniger aus dem Wasser zu holen oder manuell zu steuern. Die Zykluszeit lässt sich vor Beginn des Zyklus anpassen. Durch das patentierte Lift System steuert der Freerider™ zur gewünschten Beckenwand, erklimmt diese und stösst das Wasser aus der Rückseite des Reinigers wieder aus. Der leichte Zugang zum Filterkorb und der transparente Filterdeckel mit Hintergrundbeleuchtung sorgen für einen hohen Bedienkomfort.

101251 (a) Freerider™ RF 5600 iQ 1'315.00

ZUBEHÖR FREERIDER™ RF 5600 IQ

102-294	(b) Filterkorb 150µ für doppelte Filtration (innen)	80.00
102-295	Äusserer Filterkorb (sehr fein) 60µ (ausssen)	80.00
102-296	Einfacher Filterkorb 100µ (fein), Einzelnutzung	80.00
102-088	Einfacher Filterkorb 200µ (grob), Einzelnutzung	80.00

ACHTUNG

Der Einzelversand der Zodiac-Serie «Freerider» erfolgt aufgrund der eingebauten Batterie per Camion (Gefahrgut). Versandkosten pro Gerät: CHF 50.00.

PRODUKTSPEZIFIKATIONEN FREERIDER™ RF 5600 IQ

Beckenlänge	max. 12 x 6 m
Beckentypen	für alle Beckentypen geeignet (Fliesen, Folie, Polyester, verstärktes PVC und gestrichener Beton)
Reinigungsbereich	Boden oder Boden/Wände/Wasserlinie
Reinigungszyklus	individuell anpassbar
Filtrierung	zweistufige Filtration 150/60 µ, effiziente Entfernung auch von feinsten Verunreinigungen
Gewicht	9,2 kg
Akku	Lithium ion - 25,4 V / 10 Ah
Navigation und Manövrierfähigkeit	Haftung an allen Schwimmbad-Oberflächen und Bodentypen
iAqua Link App	Kontrolle von überall und jederzeit
Fernbedienung	inbegriffen
Lift-System	einfache Entnahme aus dem Becken via Fernbedienung
Zusatzfunktionen/-ausstattungen	transparenter Filterdeckel mit Hintergrundbeleuchtung, Antriebssystem mit Raupenbänder, doppelte Filtration (150/60 micron)
Garantie (inkl. Akku)	3 Jahre (2 Jahre + 1 Jahr bei Registrierung mit der iAqualink™-App)
Service-Center	ACHTUNG: Eine Reparatur in unserem Service-Center erfolgt nur bei durch uns importierte Geräte



Artikelnummer Bezeichnung Preis CHF

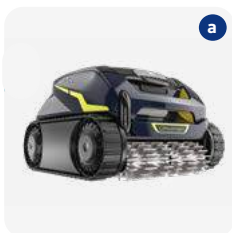

FREERIDER™ RF 5400 IQ D
Kabelloser Betrieb dank leistungsstarkem Akku
 Die patentierte Zyklontechnologie ist leistungsstark und langlebig. Die Helix-Rotationsbürsten, die grosse Ansaugöffnung sowie der grosse 4 l Filter sorgen für effizientes Ansaugen. Dank seiner integrierten intelligenten Sensoren sorgt er für eine optimale Reinigung des ganzen Beckens. Der Freerider™ ist für den Einsatz in allen Schwimmbeckenformen und auf allen Oberflächen konzipiert. Der Reiniger besticht durch exklusives Design und seine Agilität! Sie erhalten eine Benachrichtigung über das Ende des Zyklus über die iAqualink™ App. Die Zykluszeit lässt sich vor Beginn des Zyklus anpassen. Der Reiniger lässt sich durch den mitgelieferten Haken einfach aus dem Wasser entnehmen. Der leichte Zugang zum Filterkorb und der transparente Filterdeckel mit Hintergrundbeleuchtung sorgen für einen hohen Bedienkomfort.

101250 (a) Freerider™ RF 5400 iQ 1'100.00

ZUBEHÖR FREERIDER™ RF 5400 IQ C

102-294	(b) Filterkorb 150µ für doppelte Filtration (innen)	80.00
102-295	Äusserer Filterkorb (sehr fein) 60µ (ausssen)	80.00
102-296	Einfacher Filterkorb 100µ (fein), Einzelnutzung	80.00
102-088	Einfacher Filterkorb 200µ (grob), Einzelnutzung	80.00

ACHTUNG
 Der Einzelversand der Zodiac-Serie «Freerider» erfolgt aufgrund der eingebauten Batterie per Camion (Gefahrgut). Versandkosten pro Gerät: CHF 50.00.

PRODUKTSPEZIFIKATIONEN FREERIDER™ RF 5400 IQ

Beckenlänge	max. 12 x 6 m
Beckentypen	für alle Beckentypen geeignet (Fliesen, Folie, Polyester, verstärktes PVC und gestrichener Beton)
Reinigungsbereich	Boden oder Boden/Wände/Wasserslinie
Reinigungszyklus	individuell anpassbar
Filtrierung	zweistufige Filtration 150/60 µ, effiziente Entfernung auch von feinsten Verunreinigungen
Gewicht	9,2 kg
Akku	Lithium ion - 25,4 V / 10 Ah
Navigation und Manövrierfähigkeit	Haftung an allen Schwimmbad-Oberflächen und Bodentypen
iAqua Link App	Kontrolle von überall und jederzeit
Zusatzfunktionen/-ausstattungen	transparenter Filterdeckel mit Hintergrundbeleuchtung, Antriebssystem mit Raupenbänder, doppelte Filtration (150/60 micron)
Garantie (inkl. Akku)	3 Jahre (2 Jahre + 1 Jahr bei Registrierung mit der iAqualink™-App)
Service-Center	ACHTUNG: Eine Reparatur in unserem Service-Center erfolgt nur bei durch uns importierte Geräte



Übersicht der automatischen Poolroboter



**ALPHA
RA 6700 IQ**



**ALPHA
RA 6500 IQ**

Technische Spezifikationen

Maximale Beckengrösse	15 x 7 m (21 m Kabel)	12 x 6 m (18 m Kabel)
Patentierte Zyklontechnologie	✓	✓
Antrieb	4 Räder (Allradantrieb)	4 Räder (Allradantrieb)
Gewicht (kg)	10	10
Masse Roboter (L x B x H cm)	43 x 48 x 27	43 x 48 x 27
Leistungsaufnahme (W)	150	150
Boden / Wände / Wasserlinie	✓	✓
Filterfeinheit	sehr fein, 60µ	sehr fein, 60µ
Swivel reduziert das Verdrehen des Kabels	✓	✓
Intelligente Navigation Sensor Nav System™	✓	✓
Optimiertes Aufsteigen an den Wänden und verbesserte Reinigung der Wasserlinie durch Drucksensor	✓	✓
Anzahl der Reinigungszyklen	Multiple Reinigungszyklen	Multiple Reinigungszyklen
Manuelle Zeiteinstellung	✓	✓
Schnellreinigung (nur Boden)	✓	✓
Intensive Reinigung (Boden, Wände und Wasserlinie)	✓	✓
Steuerung über iAquaLink-App	✓	✓
Lift System	✓	✓
Anzeige für vollen Filter	✓	✓
Sichtbarkeit der Verschmutzungen durch transparenten Filterdeckel	✓	✓
Transportwagen (Caddy)	✓	✓
Fernsteuerung	✓	✓
7-Tage-Programmierung	✓ (via App)	✓ (via App)
Reinigungsbreite	24,5 cm	24,5 cm
Messung der Wassertemperatur	✓	-
Garantie (Jahre)	4 Jahre	4 Jahre
Preis CHF	1'570.00	1'440.00

Artikelnummer Bezeichnung Preis CHF



ALPHA RA 6700 IQ

D

Die ideale Kombination aus starker Leistung und intelligenter Steuerung.

Der Poolreiniger verfügt über ein Sensor Nav System™, welches das Becken erfasst und dadurch die Bewegungen des Reinigers und die Reinigungszeit an die individuellen Poolgegebenheiten anpasst. Der Drucksensor des Reinigers ermöglicht zudem unter Berücksichtigung der jeweiligen Beckentiefe ein besseres Laufverhalten an den Wänden und eine optimale Reinigung der Wasserlinie. Die bewährte Zyklontechnologie verspricht eine starke und konstante Saugkraft. Dank der besonders grossen Saugleistung und des hier verwendeten sehr feinen Filters, nimmt der ALPHA iQ™ alle Arten von Verschmutzungen optimal auf. Durch das patentierte Lift System steuert der ALPHA iQ™ zur gewünschten Beckenwand, erklimmt diese und stösst das Wasser auf der Rückseite wieder aus.



101245 (a) Alpha RA 6700 iQ mit Contact Plus Bürsten 1'570.00

ZUBEHÖR ALPHA RA 6700 IQ

C



102-201	(b) Filterkorb 60 micron (Standard im Lieferumfang)	92.00
102-216	(b) Filterkorb 100 micron (fein)	85.00
102-202	(b) Filterkorb 200 micron (grob)	79.00
102-221	(b) Filterkorb 400 micron (sehr grob)	79.00
102-217	Filterkorbdeckel	39.00
102-248	Schutzhülle	74.00

PRODUKTSPEZIFIKATIONEN ALPHA RA 6700 IQ

Beckenlänge	max. 15 x 7 m
Beckentypen	für alle Beckentypen geeignet (Fliesen, Folie, Polyester und gestrichener Beton)
Reinigungsbereich	Boden oder Boden/Wände/Wasserlinie sowie nur Wasserlinie
Reinigungszyklus	30 - 210 Min. (Quick, Smart, Ultra), Wasserlinie
Filtrierung	Filtration 60 micron, alle Arten von Verschmutzung werden optimal aufgenommen
Gewicht	10 kg
Kabellänge	21 m, mit Swivel
Sicherheitssysteme	Strandungssystem, Trockenlaufschutz, elektronischer Schutz der Motoren
Navigation und Manövrierfähigkeit	Sensor Nav System™ erfasst das Becken und passt Bewegung und Reinigungszeit an
iAqua Link App	Kontrolle von überall und jederzeit
Caddy	inbegriffen
Lift-System	einfache Entnahme aus dem Becken, reduziert das Gewicht bei der Entnahme
Zusatzfunktionen/-ausstattungen	Anzeige «voller Filterkorb», transparenter Filterdeckel inkl. Steuerbox, 7-Tage-Programmierung und Messung der Wassertemperatur (über App Funktion)
Garantie	4 Jahre (3 Jahre + 1 Jahr bei Registrierung mit der iAquaLink™-App)
Service-Center	ACHTUNG: Eine Reparatur in unserem Service-Center erfolgt nur bei durch uns importierte Geräte



Artikelnummer Bezeichnung Preis CHF



ALPHA RA 6500 IQ

D

Die ideale Kombination aus starker Leistung und intelligenter Steuerung.

Der Poolreiniger verfügt über ein Sensor Nav System™, welches das Becken erfasst und dadurch die Bewegungen des Reinigers und die Reinigungszeit an die individuellen Poolgegebenheiten anpasst. Der Drucksensor des Reinigers ermöglicht zudem unter Berücksichtigung der jeweiligen Beckentiefe ein besseres Laufverhalten an den Wänden und eine optimale Reinigung der Wasserlinie. Die bewährte Zyklontechnologie verspricht eine starke und konstante Saugkraft. Dank der besonders grossen Saugleistung und des hier verwendeten sehr feinen Filters, nimmt der ALPHA iQ™ alle Arten von Verschmutzungen optimal auf. Durch das patentierte Lift System steuert der ALPHA iQ™ zur gewünschten Beckenwand, erklimmt diese und stösst das Wasser auf der Rückseite wieder aus.



101244 (a) Alpha RA 6500 iQ mit Contact Plus Bürsten 1'440.00

ZUBEHÖR ALPHA RA 6500 IQ

C



102-201	(b) Filterkorb 60 micron (Standard im Lieferumfang)	92.00
102-216	(b) Filterkorb 100 micron (fein)	85.00
102-202	(b) Filterkorb 200 micron (grob)	79.00
102-221	(b) Filterkorb 400 micron (sehr grob)	79.00
102-217	Filterkorbdeckel	39.00
102-248	Schutzhülle	74.00

PRODUKTSPEZIFIKATIONEN ALPHA RA 6500 IQ

Beckenlänge	max. 12 x 6 m
Beckentypen	für alle Beckentypen geeignet (Fliesen, Folie, Polyester und gestrichener Beton, Rundbecken bis max. Ø 6 m)
Reinigungsbereich	Boden oder Boden/Wände/Wasserlinie
Reinigungszyklus	30 - 210 Min. (Quick, Smart, Ultra)
Filtrierung	Filtration 60 micron, alle Arten von Verschmutzung werden optimal aufgenommen
Gewicht	10 kg
Kabellänge	18 m, mit Swivel
Sicherheitssysteme	Strandungssystem, Trockenlaufschutz, elektronischer Schutz der Motoren
Navigation und Manövrierfähigkeit	Sensor Nav System™ erfasst das Becken und passt Bewegung und Reinigungszeit an
iAqua Link App	Kontrolle von überall und jederzeit
Caddy	inbegriffen
Lift-System	einfache Entnahme aus dem Becken, reduziert das Gewicht bei der Entnahme
Zusatzfunktionen/-ausstattungen	Anzeige «voller Filterkorb», transparenter Filterdeckel inkl. Steuerbox, 7-Tage-Programmierung (über App Funktion)
Garantie	4 Jahre (3 Jahre + 1 Jahr bei Registrierung mit der iAquaLink™-App)
Service-Center	ACHTUNG: Eine Reparatur in unserem Service-Center erfolgt nur bei durch uns importierte Geräte



Übersicht der automatischen Poolroboter



**VOYAGER™
RE 4600 IQ**



**VOYAGER™
RE 4200**

Technische Spezifikationen

Maximale Beckengrösse	12 x 6 m (18 m Kabel)	10 x 5 m (15 m Kabel)
Patentierter Zyklontechnologie	✓	✓
Antrieb	Raupenantrieb	Raupenantrieb
Gewicht (kg)	8	8
Masse Roboter (L x B x H cm)	43 x 40 x 30	43 x 40 x 30
Leistungsaufnahme (W)	150	150
Boden / Wände / Wasserlinie	✓	✓
Filterfeinheit	doppelt 150/60µ	einfach 100µ
Swivel reduziert das Verdrehen des Kabels	-	-
Reinigungsbürsten	vorne und hinten	nur vorne
Optimiertes Aufsteigen an den Wänden und verbesserte Reinigung der Wasserlinie durch Drucksensor	-	-
Anzahl der Reinigungszyklen	2	2
Manuelle Zeiteinstellung	✓ (via App)	-
Schnellreinigung (nur Boden)	✓	✓
Intensive Reinigung (Boden, Wände und Wasserlinie)	✓	✓
Steuerung über iAquaLink-App	✓ (via App)	-
Lift System	✓	-
Anzeige für vollen Filter	-	-
Sichtbarkeit der Verschmutzungen durch transparenten Filterdeckel	✓	✓
Transportwagen (Caddy)	✓	-
Fernsteuerung	✓ (via App)	-
7-Tage-Programmierung	-	-
Reinigungsbreite	23 cm	23 cm
Messung der Wassertemperatur	-	-
Garantie (Jahre)	3 Jahre	3 Jahre
Preis CHF	1'210.00	980.00



Artikelnummer Bezeichnung Preis CHF



VOYAGER™ RE 4600 IQ
Leistungsstarke Agilität

D

Die patentierte Zyklontechnologie ist leistungsstark und langlebig. Die Helix-Rotationsbürsten, die grosse Ansaugöffnung sowie der grosse 4 l Filter sorgen für effizientes Ansaugen. Dank seiner integrierten intelligenten Sensoren sorgt er für eine optimale Reinigung des ganzen Beckens. Der Voyager™ ist für den Einsatz in allen Schwimmbeckenformen und auf allen Oberflächen konzipiert. Der Reiniger besticht durch exklusives Design und seine Agilität! Sie können den Reinigungsfortschritt jederzeit über die iAquaLink™ App verfolgen und haben ausserdem die Möglichkeit einer Fernsteuerungsfunktion. Die Zykluszeit lässt sich anpassen. Durch das patentierte Lift System steuert der Voyager™ zur gewünschten Beckenwand, erklimmt diese und stösst das Wasser aus der Rückseite des Reinigers wieder aus. Der leichte Zugang zum Filterkorb und der transparente Filterdeckel mit Hintergrundbeleuchtung sorgen für einen hohen Bedienkomfort.



101248 Voyager™ RE 4600 iQ 1'210.00

ZUBEHÖR VOYAGER™ RE 4600 IQ

C



102-294	(a) Filterkorb 150µ für doppelte Filtration (innen), (Lieferumfang)	80.00
102-295	(b) Äusserer Filterkorb (sehr fein) 60µ (aussen), (Lieferumfang)	80.00
102-296	Einfacher Filterkorb 100µ (fein), Einzelnutzung	80.00
102-088	Einfacher Filterkorb 200µ (grob), Einzelnutzung	80.00
102-248	Schutzhülle	74.00

PRODUKTSPEZIFIKATIONEN VOYAGER™ RE 4600 IQ

Beckenlänge	max. 12 x 6 m
Beckentypen	für alle Beckentypen geeignet (Fliesen, Folie, Polyester, verstärktes PVC und gestrichener Beton)
Reinigungsbereich	Boden oder Boden/Wände/Wasserlinie
Reinigungszyklus	individuell anpassbar
Bürsten	vorne und hinten
Filtrierung	zweistufige Filtration 150/60 µ, effiziente Entfernung auch von feinsten Verunreinigungen
Gewicht /Kabellänge	8 kg / 18 m
Navigation und Manövrierfähigkeit	Haftung an allen Schwimmbad-Oberflächen und Bodentypen
iAqua Link App	Kontrolle von überall und jederzeit
Caddy	inbegriffen
Lift-System	einfache Entnahme aus dem Becken, reduziert das Gewicht bei der Entnahme
Fernsteuerung	intuitive Steuerung via App
Zusatzfunktionen/-ausstattungen	transparenter Filterdeckel mit Hintergrundbeleuchtung, inkl. Steuerbox, Antriebssystem mit Raupenbänder, doppelte Filtration (150/60 micron)
Garantie	3 Jahre
Service-Center	ACHTUNG: Eine Reparatur in unserem Service-Center erfolgt nur bei durch uns importierte Geräte



Artikelnummer Bezeichnung Preis CHF



VOYAGER™ RE 4200

D

Leistungsstark und langlebig durch die patentierte Zyklonsaugtechnologie

Optimale Reinigung durch die Helix-Rotationsbürsten. Die grosse Ansaugöffnung sowie der grosse 4 l Filter sorgen für effizientes Ansaugen. Dank seiner integrierten intelligenten Sensoren sorgt er für eine optimale Reinigung des ganzen Beckens. Der Voyager™ ist für den Einsatz in allen Schwimmbeckenformen und auf allen Oberflächen konzipiert. Der Reiniger besticht durch exklusives Design und seine Agilität! Der leichte Zugang zum Filterkorb und der transparente Filterdeckel sorgen für einen hohen Bedienkomfort. Durch den schnellen Wasserablauf lässt sich der Roboter zudem mühelos aus dem Wasser herausnehmen.



101249 Voyager™ RE 4200 980.00

ZUBEHÖR VOYAGER™ RE 4200

C



102-294	(a) Filterkorb 150µ für doppelte Filterung (innen)	80.00
102-295	(b) Äusserer Filterkorb (sehr fein) 60µ (aussen)	80.00
102-296	Einfacher Filterkorb 100µ (fein), Einzelnutzung (Lieferumfang)	80.00
102-088	Einfacher Filterkorb 200µ (grob), Einzelnutzung	80.00

PRODUKTSPEZIFIKATIONEN VOYAGER™ RE 4200

Beckenlänge	max. 10 x 5 m
Beckentypen	Privatbecken mit geraden Wänden (Fliesen, Folie, Polyester, verstärktes PVC und gestrichener Beton)
Reinigungsbereich	Boden oder Boden/Wände/Wasserlinie
Bürsten	vorne
Reinigungszyklus	individuell anpassbar
Filtrierung	Filtration 100 µ, alle Arten von Verschmutzung werden optimal aufgenommen
Gewicht	8 kg
Kabellänge	15 m
Navigation und Manövrierfähigkeit	Haftung an allen Schwimmbad-Oberflächen und Bodentypen
Zusatzfunktionen/-ausstattungen	transparenter Filterdeckel, Antriebssystem mit Raupenbänder, einfacher Filterzugang
Garantie	3 Jahre
Service-Center	ACHTUNG: Eine Reparatur in unserem Service-Center erfolgt nur bei durch uns importierte Geräte



Artikelnummer Bezeichnung Preis CHF



a

BADUJET TURBO LIGHT 200 M³/H

C

Gegenströmanlage mit Maximalleistung von 200 m³/h. Es können drei individuelle Leistungspunkte direkt am Motor ausgewählt und gespeichert werden. Robuste Kunststoffblende mit Bedienelementen. Der Motor ist mit durchgängiger Motorwelle direkt angeflanscht, Abdichtung erfolgt mit einer Gleitringdichtung, wie bei konventionellen Pumpen.

Badujet Turbo Light, Komplettanlage bestehend aus: Kunststoff-Einbaugehäuse, Ansaugblende, Kunststoffblende, Düseneinheit, Piezotaster, Dichtungen und Schrauben, Antriebssatz Motoreinheit, Frequenzumrichter (am Motor aufgebaut), Schaltkasten, Fernbedienung, Schrauben und 5 m Kabel



b

115025	(a) Badujet Turbo Light, Komplettanlage Kunststoffblende ABS weiss		5'839.00
115031	(b) Badujet Turbo Light, Komplettanlage Kunststoffblende ABS silber-grau		6'099.00



c

ZUBEHÖR BADUJET TURBO LIGHT

C

115029	(c) Universeller Technischacht (PP) für Badu Jet Turbo Anlagen Aussenmasse 455 x 675 x 702 mm		1'914.00
--------	--	--	----------

TECHNISCHE DATEN

Typ	BADUJET TURBO LIGHT 200 M ³ /H
Förderstrom der Pumpe (m ³ /h)	125 - 200
Anzahl der Düsen	1
Düse allseitig schwenkbar (Grad)	5
Leistungsabgabe P2 (kW)	0,05 - 1,40
Netzspannung	230 V
Steuerung	Piezotaster
Ein- und Ausschalten vom Becken (unter Wasser)	ja
Abmessung Kunststoffblende	1'000 x 397 mm



Artikelnummer Bezeichnung Preis CHF

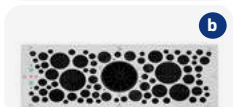

BADUJET TURBO 245 M³/H

Die Premium-Gegenstromanlage Badujet Turbo vereint innovative Technologie mit edlem Design.
Kompakter gestaltet als die Badujet Turbo Pro. Einstellbar auf verschiedenen Leistungsstufen bis **max. 245 m³/h.**
Die Bedienung erfolgt per Piezotaster und Fernbedienung.

C

115016	(a) Badujet Turbo Montagesatz Design 1 Kunststoff-Einbaugehäuse, Ansaugblende, Edelstahlblende (1'000 x 397 mm), Magnetereinheit, Düsenereinheit, Piezotaster, Dichtungen und Schrauben		4'767.00
115017	(b) Badujet Turbo Montagesatz Design 2 Kunststoff-Einbaugehäuse, Ansaugblende, Edelstahlblende (1'000 x 397 mm), Magnet- ereinheit, Düsenereinheit, Piezotaster, Dichtungen und Schrauben		4'767.00
115018	Badujet Turbo Antriebssatz Motoreinheit, Frequenzumrichter, Schalt- kasten, Fernbedienung, Schrauben und 10 m Kabel		4'767.00
115028*	Badujet Turbo Montagesatz SALT, Design 1, Kunststoff-Einbaugehäuse, Ansaugblende, Kunststoffblende (1'000 x 397 mm), Magnet- ereinheit, Düsenereinheit, Piezotaster V5A, Dichtungen und Schrauben V5A		4'767.00

ZUBEHÖR BADUJET TURBO

C

115029	(c) Universeller Technischacht (PP) für Badu Jet Turbo Anlagen Aussenmasse 455 x 675 x 702 mm	1'914.00
--------	--	----------

TECHNISCHE DATEN

Typ	BADUJET TURBO 245 M ³ /H
Förderstrom der Pumpe (m ³ /h)	max. 245
Anzahl der Düsen	1
Düse allseitig schwenkbar (Grad)	5
Leistungsabgabe P2 (kW)	1,50
Netzspannung	230 V
Steuerung	Piezotaster, Fernbedienung
Ein- und Ausschalten vom Becken (unter Wasser)	ja

*Nicht ab Lager lieferbar.





Artikelnummer Bezeichnung Preis CHF



BADUJET TURBO PRO 350 M³/H

C

Die einzigartige Premium-Gegenstromanlage BaduJet Turbo Pro vereint innovative Technologie mit edlem Design. Einstellbar auf verschiedene Leistungsstufen bis **max. 350 m³/h** ermöglicht ein High-End-Schwimmerlebnis für viele Fitnesslevel. Die Bedienung erfolgt per Piezotaster und Fernbedienung.



115010	(a) BaduJet Turbo Pro Montagesatz Design 1 Kunststoff-Einbaugehäuse, Ansaugblende, Edelstahlblende (1'475 x 396 mm), Magneinheit, Düseneinheit, Piezotaster, Dichtungen und Schrauben		6'525.00
--------	---	--	----------



115011	(b) BaduJet Turbo Pro Montagesatz Design 2 Kunststoff-Einbaugehäuse, Ansaugblende, Edelstahlblende (1'475 x 396 mm), Magneinheit, Düseneinheit, Piezotaster, Dichtungen und Schrauben		6'525.00
--------	---	--	----------



115012	BaduJet Turbo Pro Antriebssatz Motoreinheit, Frequenzumrichter, Schaltkasten, Fernbedienung, Schrauben und 10 m Kabel		6'525.00
--------	--	--	----------



115027*	BaduJet Turbo Pro Montagesatz SALT, Design 1, Kunststoff-Einbaugehäuse, Ansaugblende, Kunststoffblende (1'475 x 396 mm) Magnet- einheit, Düseneinheit, Piezotaster V5A, Dichtungen und Schrauben V5A		6'525.00
---------	--	--	----------

ZUBEHÖR BADUJET TURBO PRO

C

115019*	Zusatz-Kit Fliesenbecken (Streichflansch), Badu Jet Turbo Pro		929.00
115024*	Blende Design 1, Badu Jet Turbo Pro für Sichtbeton		1'776.00
115029	(c) Universeller Technischacht (PP) für alle Badu Jet Turbo Anlagen, Aussenmasse 455 x 675 x 702 mm		1'914.00

TECHNISCHE DATEN

Typ	BADUJET TURBO PRO 350 M ³ /H
Förderstrom der Pumpe (m ³ /h)	max. 350
Anzahl der Düsen	1
Düse allseitig schwenkbar (Grad)	5
Leistungsabgabe P2 (kW)	3,00
Netzspannung	400 V
Steuerung	Piezotaster, Fernbedienung
Ein- und Ausschalten vom Becken (unter Wasser)	ja

*Nicht ab Lager lieferbar.





Artikelnummer Bezeichnung Preis CHF



BADUJET SMART STANDARD

- Aufnahmeleistung 2,74 kW, Volumenstrom 45 m³/h
- Regelbare Düse und einstellbares Luftperlbad
- Ein-/Aus-Schalter in Pneumatikausführung
- Anschlussspannung 400 V
- bis 0,5% (5 g/l) Seewasserbeständig
- **geeignet für alle Beckentypen (Beton, Folie, Polyester)**

C

115000*	Einbausatz bestehend aus: Kunststoffeinbaugehäuse vormontiert, Spannring, Luftregulierung komplett, Schrauben und Dichtungen					471.00 ./20% 377.00
---------	--	--	--	--	--	------------------------

115026*	Anschlusssatz 400 V, bestehend aus: Düsengehäuse komplett inkl. Schrauben, Abdeckblende in ABS, Schaltkasten komplett, isolierstoffgekapselt IP X5, Jet-Pumpe					2'712.00 ./20% 2'165.00
---------	---	--	--	--	--	----------------------------



BADUJET PRIMAVERA

- Aufnahmeleistung 3,8 kW, Volumenstrom 75 m³/h
- 2 regelbare Düsen und einstellbares Luftperlbad
- Ein-/Aus-Schalter in Pneumatikausführung
- Anschlussspannung 400 V
- standardmässig integriertes LED-Ambientelicht weiss
- inkl. Edelstahl-Haltegriffe
- **geeignet für alle Beckentypen (Beton, Folie, Polyester)**

C

115035*	Einbausatz bestehend aus: Kunststoffeinbaugehäuse vormontiert, Spannring, Luftregulierung komplett, Schrauben und Dichtungen					808.00 ./20% 645.00
---------	--	--	--	--	--	------------------------



115036*	Anschlusssatz 400 V, bestehend aus: Düsengehäuse kompl. mit Schrauben, PN-Schalter, Abdeckblende, Haltegriffe in Edelstahl, Schaltkasten kompl. isolierstoffgekapselt IP X5 JetPumpe					4'689.00 ./20% 3'743.00
---------	---	--	--	--	--	----------------------------

115023*	Anschlusssatz 400 V Deluxe, Jet Pumpe, mit Piezo-Taster, kompl. Düsengehäuse inkl. Düsen und Bedienelemente aus Edelstahl, Leistungsabgabe P2 = 3,0 kW					5'014.00 ./20% 4'003.00
---------	--	--	--	--	--	----------------------------



JET PUMPE BADU 21-80 FÜR SPECK GEGENSTROMANLAGEN

Jet Pumpe, normal saugend, ohne Vorfilter. Stutzenstellung 29°

C

			P2 Abgabe	bei 7 mWS	Anschlüs- se	
115040	Badu 21-80/32 G	400 V	2,6 kW	65 m³/	2¾" AG	1'913.00
115041	Badu 21-80/33 G	400 V	3,0 kW	78 m³/h	2¾" AG	1'913.00

*Nur solange Vorrat!



Artikelnummer Bezeichnung Preis CHF



BADUJET PERLA

- Aufnahmeleistung P1 / 2,1 kW, Volumenstrom 40 m³/h
 - standardmässig integriertes LED-Ambientelicht weiss
 - 1 Düse allseitig schwenkbar um 60 Grad
 - einstellbares Luftperlbad
 - Ein-/Aus-Schalter in Pneumatikausführung
- inkl. Hand-Entlüftungspumpe für eine einfache Handhabung beim einmaligen Entlüften und Auffüllen der Anlage im Frühjahr / Inbetriebnahme
 - Anschlussspannung 230 V (auf Anfrage auch 400 V)
 - Gewicht: 36 kg / geeignet für Feststrandbecken
 - Dekoreinlage im Lieferumfang enthalten

C

115100* Badujet Perla 230 V 3'346.00



BADUJET STELLA

- Aufnahmeleistung P1 / 3,8 kW, Volumenstrom 75 m³/h
 - standardmässig integriertes LED-Ambientelicht weiss
 - 2 Düsen allseitig schwenkbar um 60 Grad
 - einstellbares Luftperlbad
 - Ein-/Aus-Schalter in Pneumatikausführung
- inkl. Hand-Entlüftungspumpe für eine einfache Handhabung beim einmaligen Entlüften und Auffüllen der Anlage im Frühjahr / Inbetriebnahme
 - Anschlussspannung 400 V
 - Gewicht: 54 kg / geeignet für Feststrandbecken
 - Dekoreinlage im Lieferumfang enthalten

C

115120* Badujet Stella 400 V mit zwei Düsen 4'718.00



PN-SCHALTKASTEN

C

115069	(a) PN-Schaltkasten 400 V, 6 - 10 A, 50 Hz	650.00
115070	(a) PN-Schaltkasten 400 V, 3,5 - 5 A, 50 Hz	1'129.00
115071	PN-Taster, weiss PG 16 AG mit Kontermutter	60.00
115072	PN-Taster, schwarz PG 16 AG mit Kontermutter	60.00



ZUBEHÖR

C

115053	(b) Edelstahl-Haltegriff zu Badu Jet Smart Standard	304.00
115-220	(c) Massageschlauch mit Punktmassagedüse, Ø 40mm, Länge 1,5 m	134.00
115061	Massageschlauch mit pulsierender Massagedüse, Ø 40mm, Länge 1,5 m	317.00
115065	Blindkupplung, zum Verschliessen der zweiten Düse, Ø 40mm	50.00
115066	Massageaufsatz Pulsator für Ø 40 mm Düse	250.00
115067	(d) Massageaufsatz Punktmassagedüse für Ø 40 mm Düse	50.00
115073	Fernbedienung	637.00



*Nicht ab Lager lieferbar.



TIPP
Vor der Montage unbedingt Einbauanleitung studieren.

Artikelnummer Bezeichnung Beckengrösse Tiefe Folie Preis CHF

SUNNY POOL

Die Sunny Pools werden mit modernsten Maschinen in Deutschland produziert. Sie haben eine nach DIN feuerverzinkte, 0,6 mm starke Stahlwand (bei 1,5 m Tiefe 0,8 mm), die aussen zusätzlich Polyester-Kunststoff beschichtet und innen mit Schutzlack versehen ist. Durch ein Aluminium-Steckprofil werden die Stahlwandenden stabil verbunden. Der stabile Keilbiesen-Handlauf und die Bodenschiene bestehen aus Kunststoff. Die PVC-Folie ist Standard 0,6 mm stark, blau, gegen UV-Strahlung stabilisiert, reissfest, kältebeständig und natürlich absolut wasserdicht mit Keilbiese. Alle Sunny Pools sind mit einer Perforierung für Skimmer und Einlaufdüse (Artikel 061161) vorfabriziert.

Standard-Ausführung: Farbe blau, Stärke 0,6 mm.



RUNDBECKEN SUNNY POOL

C

121005*	Rundbecken	4,5 m	1,2 m	0,6 mm	2'087.00 ./30% 1'461.00
121001*	Rundbecken	5,0 m	1,2 m	0,6 mm	2'305.00 ./30% 1'614.00
121003*	Rundbecken	7,0 m	1,2 m	0,6 mm	3'848.00 ./30% 2'694.00
121006*	Rundbecken	4,0 m	1,5 m	0,6 mm	2'248.00 ./30% 1'574.00
121007*	Rundbecken	5,0 m	1,5 m	0,6 mm	2'858.00 ./30% 2'001.00
121008*	Rundbecken	6,0 m	1,5 m	0,6 mm	3'837.00 ./30% 2'686.00

ACHTFORMBECKEN SUNNY POOL

C

121040*	Achtformbecken	5,25 x 3,2 m	1,2 m	0,6 mm	3'877.00 ./30% 2'714.00
121041*	Achtformbecken	6,25 x 3,6 m	1,2 m	0,6 mm	4'528.00 ./30% 3'170.00
121042*	Achtformbecken	7,25 x 4,6 m	1,2 m	0,6 mm	5'198.00 ./30% 3'639.00
121043*	Achtformbecken	8,55 x 5,0 m	1,2 m	0,6 mm	5'778.00 ./30% 4'045.00
121046*	Achtformbecken	7,25 x 4,6 m	1,5 m	0,6 mm	6'728.00 ./30% 4'710.00
121047*	Achtformbecken	8,55 x 5,0 m	1,5 m	0,6 mm	7'872.00 ./30% 5'511.00

*Nur solange Vorrat!





Artikelnummer	Bezeichnung	Beckengrösse	Tiefe	Folie	Preis CHF
---------------	-------------	--------------	-------	-------	-----------

OVALFORMBECKEN SUNNY POOL

Weitere Grössen von Ovalformbecken auf Anfrage lieferbar.

C

121020*	Ovalformbecken	6,30 x 3,60 m	1,2 m	0,6 mm	2'788.00 ./30% 1'952.00
121022*	Ovalformbecken	8,00 x 4,00 m	1,2 m	0,6 mm	3'888.00 ./30% 2'722.00
121015*	Ovalformbecken	4,90 x 3,00 m	1,5 m	0,6 mm	2'900.00 ./30% 2'030.00
121026*	Ovalformbecken	6,30 x 3,60 m	1,5 m	0,6 mm	3'692.00 ./30% 2'585.00
121027*	Ovalformbecken	7,37 x 3,60 m	1,5 m	0,6 mm	4'192.00 ./30% 2'935.00
121028*	Ovalformbecken	8,00 x 4,00 m	1,5 m	0,6 mm	4'880.00 ./30% 3'416.00



a

ZUBEHÖR AUFSTELLBECKEN SUNNY POOL

C/S

061161	(a) Astral Skimmerset Mini mit Düse, Absaugplatte, Schlauchanschluss und Flanschsatz	116.00
125118	Astral Skimmerset Mini Breitmaul mit Düse, Absaugplatte, Schlauchanschluss und Flanschsatz	136.00
061162	Astral Düse mit Kontersatz und Ansaugtülle, Kugelöffnung 19 mm	40.00
067120	(b) LED Beleuchtungskit weiss (1000 Lumen) mit 6 m Kabel, 14 Watt, 6500 K inkl. Trafo 230 V / 12 V AC und Adaptersatz für Düse 1½"	143.00
121108*	(c) Schwimmskimmer-Set verklebt, ohne Filterinnenteil (Kartusche)	339.00
121111*	(c) Schwimmskimmer-Set mit Filterinnenteil verklebt	494.00
122100	(d) Textilkartusche zu IS2, Abmessung: Ø 14 cm / H = 21,5 cm	82.00
122101	(d) Textilkartusche zu IS6/12/SK2, Abmessung: Ø 17 cm / H = 21,5 cm	94.00



b



c



d

*Nur solange Vorrat!



Abdeckplanen Sunny Pool



TIPP
Die Grösse ist das Beckeninnenmass.

Artikelnummer Bezeichnung Beckengrösse Preis CHF

ABDECKPLANEN SUNNY POOL

Abdeckplanen aus Polyethylen-Gewebe, beidseitig beschichtet, blau, Unterseite schwarz, extrem reissfest, mit Gummizug. Die Abdeckplane ist auf jeder Seite 25 cm grösser und bei gefülltem Becken ausreichend. Wird der Wasserstand abgesenkt, muss die Plane um das Mass der doppelten Absenkung in der Länge und Breite grösser gewählt werden.

C

Weitere Abdeckplanen auf Anfrage.

Artikelnummer	Bezeichnung	Beckengrösse	Preis CHF
121081*	zu Rundbecken	Ø 3,5 m	257.00
121085*	zu Rundbecken	Ø 4,0 m	310.00
121083*	zu Rundbecken	Ø 4,2 m	313.00
121084*	zu Rundbecken	Ø 4,5 m	346.00
121089*	zu Rundbecken	Ø 7,0 m	718.00
121091*	zu Achtformbecken	5,25 x 3,2 m	400.00
121099*	zu Achtformbecken	5,40 x 3,5 m	408.00
121093*	zu Achtformbecken	7,25 x 4,6 m	518.00
121094*	zu Achtformbecken	8,55 x 5,0 m	695.00
121079*	zu Ovalformbecken	4,90 x 3,0 m	362.00
121095*	zu Ovalformbecken	6,30 x 3,6 m	466.00
121096*	zu Ovalformbecken	7,37 x 3,6 m	516.00
121097*	zu Ovalformbecken	8,0 x 4,0 m	560.00
121098*	zu Ovalformbecken	9,0 x 5,0 m	733.00

*Nur solange Vorrat!



Ersatz-Innenhüllen Aufstellbecken

INFO
 Andere Formen, Tiefen und Grössen auf Anfrage möglich.
 Die Innenhüllen sind auch mit Einhängebiese erhältlich (ausgenommen Rechteckbecken).

Artikelnummer	Bezeichnung	Beckengrösse	Tiefe	Folie	Preis CHF
ERSATZ-INNEHÜLLEN 0,6 MM BLAU ZU SUNNY POOLS MIT KEILBIESE					C
122024*	Rundbecken	Ø 4,2 m	1,2 m	0,6 mm	861.00
122026*	Rundbecken	Ø 4,5 m	1,2 m	0,6 mm	953.00
122030*	Rundbecken	Ø 5,0 m	1,2 m	0,6 mm	1'008.00
122032*	Rundbecken	Ø 6,0 m	1,2 m	0,6 mm	1'399.00
122036*	Rundbecken	Ø 8,0 m	1,2 m	0,6 mm	1'857.00
122027*	Rundbecken	Ø 4,0 m	1,5 m	0,6 mm	685.00
122031*	Rundbecken	Ø 5,0 m	1,5 m	0,6 mm	1'044.00
122033*	Rundbecken	Ø 6,0 m	1,5 m	0,6 mm	1'387.00
122000*	Achtformbecken	5,25 x 3,2 m	1,2 m	0,6 mm	813.00
122003*	Achtformbecken	6,25 x 3,6 m	1,2 m	0,6 mm	1'017.00
122005*	Achtformbecken	7,25 x 4,6 m	1,2 m	0,6 mm	1'332.00
122002*	Achtformbecken	6,25 x 3,6 m	1,5 m	0,6 mm	1'190.00
122004*	Achtformbecken	7,25 x 4,6 m	1,5 m	0,6 mm	1'535.00
122007*	Achtformbecken	8,55 x 5,0 m	1,5 m	0,6 mm	1'977.00
122013*	Ovalformbecken	4,90 x 3,0 m	1,2 m	0,6 mm	637.00
122010*	Ovalformbecken	6,30 x 3,6 m	1,2 m	0,6 mm	983.00
122012*	Ovalformbecken	7,37 x 3,6 m	1,2 m	0,6 mm	1'044.00
122014*	Ovalformbecken	8,00 x 4,0 m	1,2 m	0,6 mm	1'179.00
122011*	Ovalformbecken	6,30 x 3,6 m	1,5 m	0,6 mm	1'051.00
122015*	Ovalformbecken	7,37 x 3,6 m	1,5 m	0,6 mm	1'169.00
122016*	Ovalformbecken	8,00 x 4,0 m	1,5 m	0,6 mm	1'599.00



ZUBEHÖR					C
Universal-Handlauf für Folie mit Keilbiese oder für Folien mit Einhängebiese. Preise, Formen und Grössen auf Anfrage.					
122-116	Fixierkeder für Keilbiese, transparent für Universal-Handlauf				5.00/m

*Nur solange Vorrat!



KAPITEL 20 | OWM SCHWIMMBADTECHNIK

Ersatz-Innenhüllen Aufstellbecken, Folien Sonderanfertigung und Befestigungsprofile

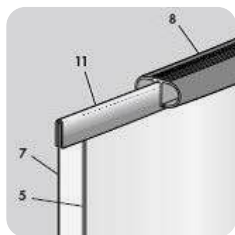

Artikelnummer	Bezeichnung	Beckengrösse	Tiefe	Folie	Preis CHF
---------------	-------------	--------------	-------	-------	-----------

ERSATZFOLIEN BLAU ZU SUNNY POOLS MIT EINHÄNGEBIESE

Andere Formen, Tiefen und Foliengrössen auf Anfrage erhältlich!

C

122045*	Rundbecken	Ø 4,0 m	1,2 m	0,6 mm	611.00
122046*	Rundbecken	Ø 4,2 m	1,2 m	0,6 mm	642.00
122047*	Rundbecken	Ø 4,5 m	1,2 m	0,6 mm	722.00
122048*	Rundbecken	Ø 5,0 m	1,2 m	0,6 mm	906.00
122049*	Rundbecken	Ø 6,0 m	1,2 m	0,6 mm	1'188.00



FOLIEN-FLICKSET

C

121116	Folien-Flickset				35.00
--------	-----------------	--	--	--	-------



FOLIEN SONDERANFERTIGUNG

C

Die Folie wird nach einem Beckenplan konfektioniert. Ausführung mit runden Ecken. Es sind fast alle Beckenformen möglich! Es sind diverse Farben auf Anfrage erhältlich.

Lieferfrist auf Anfrage

121117	Einhängefolie 0,8 mm mit Keilbiese/Einhängebiese				auf Anfrage
121118	Einhängefolie 0,8 mm für Holzbecken (zum Nageln)				auf Anfrage

TIPP

Wichtig: Vor der Montage der vorkonfektionierten Folie muss das Becken mit Unterlagsvlies ausgekleidet werden.

BEFESTIGUNGSPROFILE FÜR DIVERSE BECKEN

C

123267*	Eckstück 90° als Viertelkreis gebogenes PVC-Befestigungsprofil 45 mm, Radius 50 mm geeignet für Sunstar-Becken				55.00/Stk.
123263*	(a) Sonderprofil II (Stangen à 1,20 m) für das leichte Auswechseln der Folien bei Rechteckbecken mit intakter Randabdeckung. Montage direkt unterhalb der Randabdeckung. Randsteine müssen nicht abgebaut werden.				22.00/Stk.
123264*	(b) Sonderprofil I (Stangen à 1,20 m) für Stahlwandbecken (Rund-, Achtform- und Ovalformbecken). Das Auswechseln der Folie (mit Keilbiese) wird erleichtert. Als Nachrüstung: Bei Umstellung von Einhänge- auf Keilbiese, wenn der Handlauf noch in gutem Zustand ist.				13.00/Stk.
123265*	Ecke 90° Sonderprofil II für Rechteckbecken, Radius 50 mm				47.00/Stk.

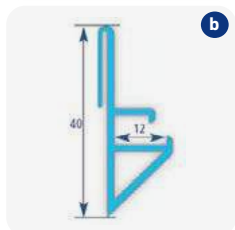

*Nur solange Vorrat!



Luftpolsterfolien konfektioniert GeoBubble

Artikelnummer Bezeichnung Preis CHF



TIPP
Bei Schockchlorung muss die Luftpolsterfolie entfernt werden, bis der Chlorwert wieder im Normalbereich liegt!

SCHWIMMBADABDECKUNGEN GEOBUBBLE C

Die Grundsicht besteht aus Luftkammern, die zur Wärmeisolierung und Stützung dienen. Diese schwimmt direkt gegen die Wasseroberfläche. Die GeoBubble-Technologie wurde wissenschaftlich entwickelt, um gegen chemische Einflüsse und UV-Strahlen beständiger zu sein (im Vergleich zu einer herkömmlichen Luftblasenform). Die Lebensdauer wird somit um 25% verlängert.

Vorteile bei GeoBubble-Solarfolien gegenüber herkömmlichen Luftpolsterfolien:

- Resistenter gegenüber chemischen Einflüssen und UV-Strahlung
- Wasserverdunstung wird zu 98% und mehr verhindert
- Erhöht die Beckentemperatur bis zu 8 °C (Sol+Guard™)
- Pflegemittelverbrauch wird bis zu 40% (Sol+Guard™) gesenkt
- Die zu erwartende Lebensdauer beträgt 6 Jahre und mehr

013100*	GeoBubble Abdeckung blau 400 micron	3,0 m x 3,0 m	187.00
013101	GeoBubble Abdeckung blau 400 micron	3,0 m x 6,0 m	439.00
013102*	GeoBubble Abdeckung blau 400 micron	4,0 m x 4,0 m	330.00
013103	GeoBubble Abdeckung blau 400 micron	4,0 m x 6,0 m	604.00
013104*	GeoBubble Abdeckung blau 400 micron	4,0 m x 7,0 m	579.00
013105	GeoBubble Abdeckung blau 400 micron	4,0 m x 8,0 m	782.00
013106	GeoBubble Abdeckung blau 400 micron	4,0 m x 9,0 m	947.00
013107	GeoBubble Abdeckung blau 400 micron	4 m x 10,0 m	975.00
013108	GeoBubble Abdeckung blau 400 micron	5,0 m x 5,0 m	617.00
013109*	GeoBubble Abdeckung blau 400 micron	5,0 m x 8,0 m	825.00
013110*	GeoBubble Abdeckung blau 400 micron	5,0 m x 10,0 m	1'030.00
013112	GeoBubble Abdeckung blau 400 micron	rund Ø 4,0 m	439.00
013113	GeoBubble Abdeckung blau 400 micron	rund Ø 5,0 m	700.00

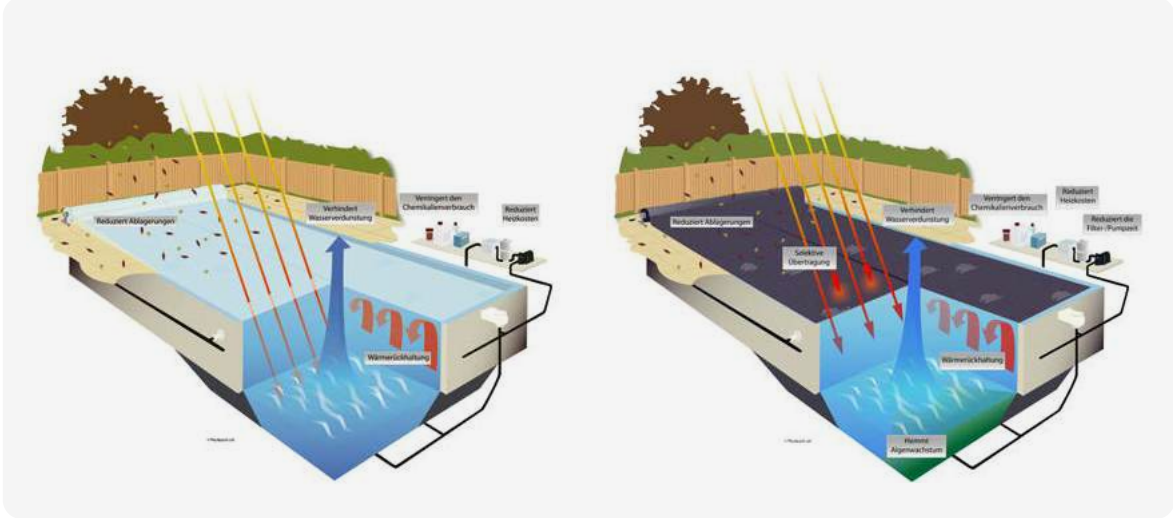

*Nur solange Vorrat!



Luftpolsterfolien Sonderanfertigungen GeoBubble

Artikelnummer Bezeichnung Preis CHF

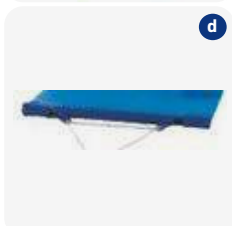

ACHTUNG
 Die GeoBubble Abdeckung ist keine Sicherheitsabdeckung. Sie ist nicht geeignet, Personen zu tragen. Nicht unter der Abdeckung schwimmen!
 Direkte Sonneneinstrahlung bei der Lagerung (z.B. auf einer Aufrollvorrichtung) unbedingt vermeiden.

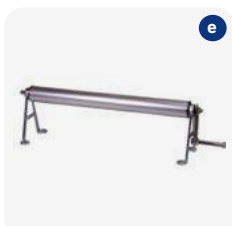

SCHWIMMBADABDECKUNGEN SONDERANFERTIGUNGEN GEOBUBBLE C

Die Grundsicht besteht aus Luftkammern, die zur Wärmeisolierung und Stützung dienen. Diese schwimmt direkt gegen die Wasseroberfläche. Die GeoBubble-Technologie wurde wissenschaftlich entwickelt, um gegen chemische Einflüsse und UV-Strahlen beständiger zu sein (im Vergleich zu einer herkömmlichen Luftblasenform). Die Lebensdauer wird somit um 25% verlängert.

Vorteile bei GeoBubble-Solarfolien gegenüber herkömmlichen Luftpolsterfolien:

- Resistenter gegenüber chemischen Einflüssen
- Wasserverdunstung wird zu 98% und mehr verhindert
- Erhöht die Beckentemperatur bis zu 8 °C (Sol+Guard™)
- Pflegemittelverbrauch wird bis zu 40% (Sol+Guard™) gesenkt
- Die zu erwartende Lebensdauer beträgt 6 Jahre und mehr

Abdeckungen für Achtformbecken werden als OVAL geliefert. Formzuschnitt der Acht muss bauseits erfolgen!

013080*	(a) Luftpolsterfolie blau schwarz 400 micron	24.00/m ²
013082*	(b) Luftpolsterfolie blau blau 400 micron	22.00/m ²
013084*	(c) Luftpolsterfolie Sol+Guard 500 micron (solar/transparent)	30.20/m ²

ZUSCHLÄGE FÜR ALLE LUFTPOLSTERFOLIEN C

013037*	Mehrpreis für Leiterauschnitt/Römertreppe (Skizze benötigt)	82.00/Stk.
013036*	(d) Mehrpreis für Zugvorrichtung mit Hohlsaum und Zugseil, für alle Modelle	173.00

BEFESTIGUNGSSET FÜR ABDECKUNGEN C

013010	Befestigungsset für Schwimmbadabdeckungen inkl. 2 Zugbänder à 1,35 m lang (empfohlen werden mind. 2 Sets à 2 Stk.)	80.00
--------	--	-------

AUFROLLVORRICHTUNG C

Manuelle Aufrollvorrichtung für Schwimmbad-Abdeckplanen, elox. Alu Rohr - zwei Bronze Lager, verchromte arretierbare Handkurbel, ohne Befestigungsset.

013003	(e) Aufrollvorrichtung Fitstar 5,0 m, Fusshöhe 230 mm	1'250.00
--------	---	----------

*Nicht ab Lager lieferbar. Lieferfrist auf Anfrage.



Aquasense Signature Folie



Artikelnummer Bezeichnung Stärke Breite Länge VE Preis CHF



AQUASENSE SIGNATURE FOLIE
 Qualitativ hochwertige Poolfolien mit realistischen Folienprägungen in 3D bieten Ihrem Schwimmbad einen Hauch von Luxus, der den Pool in ein exquisites Wasservergnügen verwandelt. Die Materialbeschaffenheit ist robust, elegant und chemikalienbeständig.
Andere Farben sind auf Anfrage erhältlich!



AQUASENSE SIGNATURE FOLIE FIDJI GREEN C
 Steininspiration aus Indonesien für eine ruhige Poolatmosphäre.
Bedruckte Kachelgrösse von 8 x 8 cm.

123400*	Aquasense Signature Fidji Green, Rolle à 34,65 m ²	1,8 mm	1,65 m	21,0 m	4 Rollen	2'195.00
123404	Aquasense Signature Fidji Green, Rolle à 41,25 m ²	1,8 mm	1,65 m	25,0 m	4 Rollen	2'790.00
123402	Nahtversiegelung 1 l, Green				6 Dosen	72.00



AQUASENSE SIGNATURE FOLIE BROWN BASALT C
 Zeitloser Naturstein-Look mit türkisblauem Wassereffekt.
Bedruckte Kachelgrösse von 20 x 25 cm.

123405	Aquasense Signature Brown Basalt, Rolle à 41,25 m ²	1,8 mm	1,65 m	25,0 m	4 Rollen	2'790.00
123403	Nahtversiegelung 1 l, Brown/Black				6 Dosen	72.00



AQUASENSE SIGNATURE FOLIE IMPERIAL C
 Geniessen Sie den ultimativen Luxus mit der Imperial-Folie.
Bedruckte Kachelgrösse von 30 x 60 cm.



123406	Aquasense Signature Imperial Grey, Rolle à 41,25 m ²	1,8 mm	1,65 m	25,0 m	4 Rollen	2'790.00
123408	Nahtversiegelung 1 l, Grey				6 Dosen	72.00
123407	Aquasense Signature Imperial Green, Rolle à 41,25 m ²	1,8 mm	1,65 m	25,0 m	4 Rollen	2'790.00
123402	Nahtversiegelung 1 l, Green				6 Dosen	72.00

*Nur solange Vorrat!



Artikelnummer Bezeichnung Stärke Breite Länge VE Preis CHF



AQUASENSE FOLIE

C

Qualitativ hochwertige Poolfolien mit realistischen Folienprägungen in 3D bieten Ihrem Schwimmbad einen Hauch von Luxus, der den Pool in ein exquisites Wasservergnügen verwandelt. Die Materialbeschaffenheit ist robust, elegant und chemikalienbeständig.

Andere Farben sind auf Anfrage erhältlich!

123409	Aquasense Granit Grey, Rolle à 41,25 m ²	1,8 mm	1,65 m	25,0 m	4 Rollen	2'690.00
123408	Nahtversiegelung 1 l, Grey				6 Dosen	72.00
123410	Aquasense Black Slate, Rolle à 41,25 m ²	1,8 mm	1,65 m	25,0 m	4 Rollen	2'690.00
123403	Nahtversiegelung 1 l, Brown/Black				6 Dosen	72.00



AQUASTONE FOLIE

Qualitativ hochwertige Poolfolien in zeitloser 3D-Optik und elegantem Design verleihen ihrem Schwimmbad einen Hauch von Luxus, der den Pool in ein exquisites Wasservergnügen verwandelt. Die Materialbeschaffenheit ist robust, elegant und chemikalienbeständig.

Andere Farben sind auf Anfrage erhältlich!

AQUASTONE FOLIE WHITE

C

123411	Aquastone White, Rolle à 41,25 m ²	1,8 mm	1,65 m	25,0 m	8 Rollen	1'692.00
123412	Nahtversiegelung 1 l, White				6 Dosen	72.00



AQUASTONE FOLIE PALE BLUE

C

123413	Aquastone Pale Blue, Rolle à 41,25 m ²	1,8 mm	1,65 m	25,0 m	8 Rollen	1'692.00
123414	Nahtversiegelung 1 l, Pale Blue				6 Dosen	72.00



CGT ALKOR CONFIGURATOR



Wärmetauscher

Artikelnummer Bezeichnung Preis CHF



ELEKTRODURCHLAUFERHITZER RED LINE

D

- einfache Installation und bestes Preis-Leistungsverhältnis
- digitaler Thermostat und einfache Steuerung
- Gerät anschlussfertig, keine zusätzlichen Steuerungen oder Anschlusskästen notwendig
- äusserst robust (Dichtungen EPDM, Kabelschutz Hypalon)
- Heizwiderstände aus Titan

131206	Elektrodurchlauferhitzer RED LINE 3 kW 230 / 400 V (20 m³)	1'345.00
131207	Elektrodurchlauferhitzer RED LINE 6 kW 230 / 400 V (40 m³)	1'424.00
131208	Elektrodurchlauferhitzer RED LINE 9 kW 230 / 400 V (60 m³)	1'502.00
131209	Elektrodurchlauferhitzer RED LINE 12 kW / 400 V (80 m³)	1'571.00



WÄRMETAUSCHER HEAT LINE

D

- kompatibel mit allen Hausbeheizungsarten (Wärmepumpe, Heizkessel, Geothermie, Solarenergie nur über Wärmespeicher)
- maximale Robustheit (Titanrohre, Noryl-Polyamid-Gehäuse)
- einfache Installation (Steuerung dient als Wandhalter)
- verschiedene Versionen, für jede Installationsart geeignet
- Höchsttemperatur 90 °C



131224	(a) Wärmetauscher HEAT LINE 20 NU 20 kW	824.00
131227	(a) Wärmetauscher HEAT LINE 40 NU 40 kW	972.00
131230	(a) Wärmetauscher HEAT LINE 70 NU 70 kW	1'208.00
131226	(b) Wärmetauscher HEAT LINE «Plus» 20 kW	1'512.00
131229	(b) Wärmetauscher HEAT LINE «Plus» 40 kW	1'640.00
131232	(b) Wärmetauscher HEAT LINE «Plus» 70 kW	1'856.00

Artikelnummer Bezeichnung Preis CHF



PLATTENWÄRMETAUSCHER URANUS

- kompatibel mit allen Hausbeheizungsarten (Wärmepumpe, Heizkessel, Geothermie, Solarenergie nur über Wärmespeicher)
- einfache Installation
- maximale Robustheit (Titanplatten sind austauschbar)
- zwei verfügbare Versionen für jede Installationsart geeignet
- Vorlauf 90 °C / Rücklauf 40 °C

131233*	(a) URANUS Plattenwärmetauscher UAN 35 / 55 kW	1'846.00
131235*	(a) URANUS Plattenwärmetauscher UAN 70 / 80 kW	2'514.00
131237*	(a) URANUS Plattenwärmetauscher UAN 120 / 120 kW	3'428.00
131239*	(a) URANUS Plattenwärmetauscher UAN 240 / 240 kW	4'627.00
131234*	(b) URANUS Plattenwärmetauscher UAP 35 / 55 kW	3'182.00
131236*	(b) URANUS Plattenwärmetauscher UAP 70 / 80 kW	4'116.00
131238*	(b) URANUS Plattenwärmetauscher UAP 120 / 120 kW	5'943.00
131240*	(b) URANUS Plattenwärmetauscher UAP 240 / 240 kW	7'064.00

TECHNISCHE DETAILS

Artikel	131233 / 131234		131235 / 131236		131237 / 131238		131239 / 131240	
Modell	UAN / UAP 35		UAN / UAP 70		UAN / UAP 120		UAN / UAP 240	
Anzahl Platten	11		17		31		31	
Leistung (kW)	55	15	80	21	120	34	240	68
Primär Ein/Aus (°C)	90/45	90/45	90/45	90/45	90/45	90/45	90/45	90/45
Sekundär Ein/Aus (°C)	26	26	26	26	26	26	26	26
Volumenstrom Prim. (m³/h)	1,6	1,6	2,1	2,1	2,8	2,8	6,3	6,3
Volumenstrom Sek. (m³/h)	2	2	2,9	2,9	4,3	4,3	8,7	8,7
Druckverlust Prim. (kPa)	0,15	0,15	0,12	0,12	0,1	0,1	0,2	0,2
Druckverlust Sek. (kPa)	0,24	0,24	0,23	0,23	0,25	0,25	0,38	0,38
max. Betriebsdruck (bar)	3		3		3		3	
Anschlüsse	¾"		¾"		¾"		1"	

*Leistungsabgabe in kW bei 90 °C Vorlauftemperatur.



Artikelnummer Bezeichnung Preis CHF



SOLARSYSTEM – SUN PLATE

C

Die Behncke Schwimmbadabsorber Sun Plate sind eine kostengünstige Lösung für die solare Schwimmbadwassererwärmung. Ein Absorbertyp eignet sich für alle Montageanwendungen, da acht variable Abgänge am Absorber vorhanden sind. Die Sun Plate ist sowohl für die horizontale wie auch für die vertikale Montage geeignet. Folgende wesentliche Vorteile zeichnen die Sun Plate-Absorber aus:

- nur ein Absorber für alle Montageanwendungen – 8 variable Abgänge
- **optimale Absorbergröße von 2,20 m² Nutzfläche pro Absorber**
- hoher Wirkungsgrad
- vollflächig durchströmt und begehbar
- hochwertiger HDPE-Kunststoff, schwarz
- geringer Druckverlust
- komplettes Montage-System erhältlich



143200	(a) Behncke Sun Plate, L x B: 2'000 x 1'100 mm, Höhe 15 mm, Fläche 2,20 m ² , Gewicht 14 kg, Material HDPE, Füllmenge 16 l, Maximaldruck 3 bar, Betriebsdruck 1 bar, 8 Verbindungen, davon 4 Stk. mit Ø 40 mm und 4 Stk. mit Ø 25 mm Max. 8 Stk. Kollektoren für horizontale Verbindung und max. 4 Stk. für vertikale Verbindung	412.00
--------	---	--------



143201	Behncke Sun Plate klein zur idealen Kombination, (LxBxH) 1'090 x 1'100 x 15 mm, Fläche 1,199 m ² , Gewicht 8,5 kg	197.00
--------	--	--------

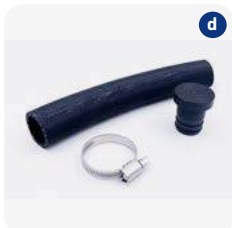

ZUBEHÖR SOLARSYSTEM – SUN PLATE

A/C

143210	(b) Verbindungsset für Ø 40 mm, bestehend aus: 1 Stk. Muffe 230 x 40/47 mm und 4 Stk. rostbeständige Schellen 32 - 50 mm es wird 1 Stk. pro Kollektor benötigt	42.00
--------	--	-------

143211	(c) Verbindungsset für Ø 25 mm, bestehend aus: 1 Stk. Muffe 250 x 25/32 mm und 4 Stk. rostbeständige Schellen 20 - 32 mm es wird 1 Stk. pro Kollektor benötigt	40.00
--------	--	-------

143212	(d) Endstopfenset für Ø 25 mm, bestehend aus: 1 Stk. Muffe 250 x 25/32 mm und 4 Stk. rostbeständige Schellen 20 - 32 mm und 2 Stk. Stopfen PPR 35/40 mm	60.00
--------	---	-------

141213	(e) Befestigungsbügel aus Kupfer (gross) für Sammelrohr Ø 50 mm	44.00
--------	---	-------

141214	Befestigungsbügel aus Kupfer (klein) für Verbindungsrohr Ø 35 mm	37.00
--------	--	-------

143026	Befestigungsbügel aus Kupfer (klein) zum Runterspannen der Kollektoren mittels ½" Niederhalterrohr Ø 25 mm	38.00
--------	--	-------

141020	Belüfter mit Klebeanschluss	147.00
--------	-----------------------------	--------

ACHTUNG

Behncke Solarsysteme müssen über die Winterzeit komplett entleert werden!

TECHNISCHE DETAILS ZU WÄRMEPUMPEN Z200 + Z250 iQ

	Z200 MD2	Z250 iQ MD4	Z250 iQ MD5
Leistung unter Bedingung 1:	Luft 15 °C, Wasser 26 °C, Luftfeuchtigkeit 70%		
Leistungsaufnahme (kW)	1,0	1,3 – 0,2	1,9 – 0,2
Leistungsabgabe (kW)	4,8	7 – 1,5	9 – 1,7
Leistungskoeffizient (COP)	4,8	5,3 – 6,6	4,8 – 7,8
Leistung unter Bedingung 2:	Luft 28 °C, Wasser 28 °C, Luftfeuchtigkeit 80%	Luft 26 °C, Wasser 26 °C, Luftfeuchtigkeit 80%	Luft 26 °C, Wasser 26 °C, Luftfeuchtigkeit 80%
Leistungsaufnahme (kW)	1,2	1,4 – 0,2	2 – 0,1
Leistungsabgabe (kW)	6,7	9,5 – 2,3	13 – 2,4
Leistungskoeffizient (COP)	5,5	6,7 – 13,5	6,5 – 16,4
Maximales Beckenvolumen mit Abdeckung m ³ *	0 – 30	30 – 60	40 – 70
Mindestwasserdurchfluss (m ³ /h)	3	4	5
Hydraulikanschluss	1½" Verschraubung PVC Ø 50 zum Kleben		
Stromversorgung	230 V / 50 Hz		
Nennstromaufnahme (A)	4,5	6	8,4
Maximale Stromaufnahme (A)	5,2	9	13
Kabelquerschnitt (mm ²) bis max. 20 m	3 x 2,5	3 x 2,5	3 x 2,5
Schallleistung (dBA)**	66	65	65
Schalldruck bei 10 m (dBA)**	35	34 - 21	34 - 21
Gewicht (kg)	51	44,50	49,5
Abmessungen (LxBxH)	840 x 385 x 666 mm	823 x 646 x 375 mm	823 x 646 x 375 mm

*Geschätzte Werte für private Swimmingpools mit isothermischer Abdeckung, Betrieb vom 15. Mai bis 15. September

**Werte gemäss Norm EN60704-1: 2010 + A11: 2012 Standard, ermittelt und zertifiziert.

Artikelnummer Bezeichnung Preis CHF



WÄRMEPUMPEN Z350 iQ

C

- 3 Heizstufen für individuelle Poolbeheizung:
 - EcoSilence** zur ökonomischen, besonders leisen Beheizung
 - Smart** zur intelligenten, automatischen Beheizung in Abhängigkeit von Ist- und Solltemperatur des Wassers
 - Boost** für schnellstmögliche Beheizung bei max. Leistung
- Kühlfunktion
- Defrost-Modelle (Heissgasabtauung) Betrieb ab - 7 °C möglich
- Wärmepumpe Luft/Wasser zur Aussenaufstellung
- intuitive Bedienung am Gerät über modernes LED-Display oder via App
- App-Steuerung über WiFi Fluidra Pool
- Winterabdeckung im Lieferumfang enthalten
- mit INVERTER-Kompressor und -Lüfter, 25-45% effizienter und steuert seine Geschwindigkeit in Abhängigkeit der Umgebungstemperatur
- Hoch- und Niederdruckwächter
- platzsparende Installation dank geringer Grundfläche und vertikalem Luftausstoss

151094	Wärmepumpe Z350 iQ MD4, 230 V, 8 kW	3'853.00
151095	Wärmepumpe Z350 iQ MD5, 230 V, 10 kW	4'040.00
151096	Wärmepumpe Z350 iQ MD6, 230 V, 12 kW	4'340.00



ZUBEHÖR WÄRMEPUMPEN Z350 iQ

C

151029	(a) Winterabdeckung zu Z350 iQ	132.00
151030	(b) Reinigungsset PAC Net für Wärmepumpen	169.00



ENERGIE SPAREND

GERÄUSCH-ARM

HEIZEN & KÜHLEN

3 JAHRE
GARANTIE

INVERTER

MIN. AIR TEMP

Ti²²
TITAN INSIDE

5 JAHRE
GARANTIE
AUF DEN
KOMPRESSOR

10 JAHRE
GARANTIE
AUF DEN
KONDENSATOR
ANTIKORROSION



TECHNISCHE DETAILS ZU WÄRMEPUMPEN Z350 iQ

	Z350 iQ MD4	Z350 iQ MD5	Z350 iQ MD6
Leistung unter Bedingung 1: Luft 15 °C, Wasser 26 °C, Luftfeuchtigkeit 70%			
Leistungsaufnahme (kW)	1,8 - 0,4	2,3 - 0,5	2,8 - 0,6
Leistungsabgabe (kW)	8 - 2,5	10 - 2,7	12 - 3,0
Leistungskoeffizient (COP)	4,4 - 6,3	4,3 - 5,4	4,3 - 5,0
Leistung unter Bedingung 2: Luft 26 °C, Wasser 26 °C, Luftfeuchtigkeit 80%			
Leistungsaufnahme (kW)	1,9 - 0,3	2,6 - 0,5	3,2 - 0,5
Leistungsabgabe (kW)	11 - 3,1	14 - 4,4	16 - 4,7
Leistungskoeffizient (COP)	5,8 - 10,3	5,4 - 8,8	5,0 - 9,4
Maximales Beckenvolumen mit Abdeckung m ³ *	65	80	95
Hydraulikanschluss	1 ½" Verschraubung PVC Ø 50 zum Kleben		
Stromversorgung	230 V / 50 Hz		
Nennstromaufnahme (A)	8	10,1	12
Maximale Stromaufnahme (A)	9,1	10,8	13,5
Kabelquerschnitt (mm ²) bis max. 20 m	3 x 2,5	3 x 2,5	3 x 2,5
Schallleistung (dBA)**	70 - 64	71 - 63	73 - 65
Schalldruck bei 10 m (dBA)**	39 - 33	40 - 32	42 - 34
Gewicht (kg)	41	46	47
Abmessungen (LxBxH)	883 x 500 x 500 mm		

*Geschätzte Werte für private Swimmingpools mit isothermischer Abdeckung, Betrieb vom 15. Mai bis 15. September

**Werte gemäss Norm EN60704-1: 2010 + A11: 2012 Standard, ermittelt und zertifiziert.

Artikelnummer Bezeichnung Preis CHF



WÄRMEPUMPEN Z400 iQ C

- 3 Heizstufen für individuelle Poolbeheizung: **EcoSilence** zur ökonomischen, besonders leisen Beheizung
- **Smart** zur intelligenten, automatischen Beheizung in Abhängigkeit von Ist- und Solltemperatur des Wassers
- **Boost** für schnellstmögliche Beheizung bei max. Leistung
- Kühlfunktion
- Defrost-Modelle (Heissgasabtauung) Betrieb ab - 12 °C möglich
- Wärmepumpe Luft/Wasser zur Aussenaufstellung
- intuitive Bedienung am Gerät über modernes LED-Display oder via App
- App-Steuerung über WiFi Fluidra Pool
- Winterabdeckung im Lieferumfang enthalten
- mit INVERTER-Kompressor und -Lüfter, 25 - 45% effizienter und steuert seine Geschwindigkeit in Abhängigkeit der Umgebungstemperatur
- Hoch- und Niederdruckwächter
- platzsparende Installation dank geringer Grundfläche und vertikalem Luftausstoss
- Nachhaltig patentierter Wärmetauscher aus Titan

151110	Wärmepumpe Z400 iQ MD4S, 230 V, 7,9 kW	3'791.00
151111	Wärmepumpe Z400 iQ MD5S, 230 V, 9,9 kW	4'619.00
151112	Wärmepumpe Z400 iQ MD7S, 230 V, 12,4 kW	5'381.00
151113	Wärmepumpe Z400 iQ TD7S, 400 V, 12,4 kW	5'388.00
151115	Wärmepumpe Z400 iQ TD8S, 400 V, 14,8 kW	6'386.00
151117	Wärmepumpe Z400 iQ TD9S, 400 V, 17,5 kW	7'383.00

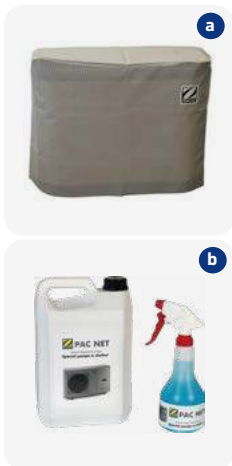

ZUBEHÖR WÄRMEPUMPEN Z400 iQ C

151-053	(a) Winterabdeckung zu MD4/MD5	132.00
151-054	(a) Winterabdeckung zu MD7/TD7	132.00
151-055	(a) Winterabdeckung zu TD8/TD9	132.00
151030	(b) Reinigungsset PAC Net für Wärmepumpen	169.00

ENERGIE SPAREND

GERÄUSCH-ARM

HEIZEN & KÜHLEN

3 JAHRE
GARANTIE

INVERTER

MIN. AIR TEMP

Ti²²
TITAN INSIDE

5 JAHRE
GARANTIE
AUF DEN
KOMPRESSOR

10 JAHRE
GARANTIE
AUF DEN
KONDENSATOR
ANTIKORROSION



TECHNISCHE DETAILS ZU WÄRMEPUMPEN Z400 iQ

	Z400 iQ MD4S	Z400 iQ MD5S	Z400 iQ MD7S	Z400 iQ TD7S	Z400 iQ TD8S	Z400 iQ TD9S
Leistung unter Bedingung 1: Luft 15 °C, Wasser 26 °C, Luftfeuchtigkeit 70%						
Leistungsaufnahme (kW)	1,6	2,2	2,9	2,9	3,5	4,1
Leistungsabgabe (kW)	7,9	10,0	12,4	12,4	14,8	17,5
Leistungskoeffizient (COP)	4,9	4,4	4,20	4,3	4,2	4,3
Leistung unter Bedingung 2: Luft 26 °C, Wasser 26 °C, Luftfeuchtigkeit 80%						
Leistungsaufnahme (kW)	1,7	2,3	3,2	3,0	3,5	4,1
Leistungsabgabe (kW)	9,8	12,5	15,6	15,6	18,6	22,0
Leistungskoeffizient (COP)	5,9	5,2	4,9	5,2	5,3	5,2
Maximales Beckenvolumen mit Abdeckung m ³ *	30 - 50	40 - 75	50 - 80	50 - 80	75 - 110	80 - 120
Mindestwasserdurchfluss (m ³ /h)	4	5	6	6	7	8
Hydraulikanschluss	1 ½" Verschraubung PVC Ø 50 zum Kleben					
Stromversorgung	230V / 50Hz	230V / 50Hz	230V / 50Hz	400V / 50Hz	400V / 50Hz	400V / 50Hz
Nennstromaufnahme (A)	6,9	10,1	13,4	6,1	7,7	8,5
Maximale Stromaufnahme (A)	10	15	19	6,4	9,2	11,4
Kabelquerschnitt (mm ²) bis max. 20 m	3 x 2,5	3 x 2,5	3 x 2,5	5 x 2,5	5 x 2,5	5 x 2,5
Schallleistung (dBA)**	64 - 61	65 - 63	66 - 63	68 - 66	65 - 62	66 - 63
Schalldruck bei 10 m (dBA)**	33 - 30	34 - 32	35 - 32	37 - 35	34 - 31	35 - 32
Gewicht (kg)	70	71	90	94	105	110
Abmessungen (LxBxH)	1'030 x 449 x 872 mm		1'030 x 449 x 872 mm		1'145 x 480 x 1'018 mm	

*Geschätzte Werte für private Swimmingpools mit isothermischer Abdeckung, Betrieb vom 15. Mai bis 15. September

**Werte gemäss Norm EN60704-1: 2010 + A11: 2012 Standard, ermittelt und zertifiziert.

Artikelnummer Bezeichnung Preis CHF



WÄRMEPUMPEN Z550 iQ

C

- 3 Heizstufen für individuelle Poolbeheizung: **EcoSilence** zur ökonomischen, besonders leisen Beheizung
- **Smart** zur intelligenten, automatischen Beheizung in Abhängigkeit von Ist- und Solltemperatur des Wassers
- **Boost** für schnellstmögliche Beheizung bei max. Leistung
- Kühlfunktion
- Defrost-Modelle (Heissgasabtauung) Betrieb ab - 12 °C möglich
- Wärmepumpe Luft/Wasser zur Aussenaufstellung
- App-Steuerung über WiFi Fluidra Pool
- intuitive Bedienung am Gerät über modernes LED-Display oder via App
- Winterabdeckung im Lieferumfang enthalten
- mit INVERTER-Kompressor und -Lüfter, 25 - 45% effizienter und steuert seine Geschwindigkeit in Abhängigkeit der Umgebungstemperatur
- Hoch- und Niederdruckwächter
- platzsparende Installation dank geringer Grundfläche und vertikalem Luftausstoss
- Installation im Technikraum möglich
- Nachhaltig patentierter Wärmetauscher aus Titan

151040	Z550 iQ MD4, 230 V, 9,5 kW	4'939.00
151041	Z550 iQ MD5, 230 V, 11,5 kW	6'063.00
151042	Z550 iQ TD5, 400 V, 11,5 kW	6'166.00
151044	Z550 iQ TD8, 400 V, 15,0 kW	7'882.00



ZUBEHÖR WÄRMEPUMPEN Z550 iQ

C

151025	(a) Winterabdeckung zu Z550 iQ	169.00
151026	(b) Umbausatz für Installation im Technikraum	1'725.00
151027	(c) Auffangwanne für Kondenswasser zu Z550 iQ	425.00
151-069	Wandhalterung mit Kabel und Abdeckung zu Z550 iQ	98.00
151030	(d) Reinigungsset PAC Net für Wärmepumpen	169.00



ENERGIE SPAREND

GERÄUSCH-ARM

HEIZEN & KÜHLEN

3 JAHRE
GARANTIE

INVERTER

MIN. AIR TEMP

Ti²²
TITAN INSIDE

INSTALLATION IM TECHNIK-RAUM

5 JAHRE
GARANTIE
AUF DEN
KOMPRESSOR

10 JAHRE
GARANTIE
AUF DEN
KONDENSATOR
ANTHROFOSION



TECHNISCHE DETAILS ZU WÄRMEPUMPEN Z550 iQ

	Z550 iQ MD4	Z550 iQ MD5	Z550 iQ TD5	Z550 iQ TD8
Leistung unter Bedingung 1: Luft 15 °C, Wasser 26 °C, Luftfeuchtigkeit 70%				
Leistungsaufnahme (kW)	1,9 - 0,4	2,4 - 0,4	2,3 - 0,4	3,6 - 0,5
Leistungsabgabe (kW)	9,5 - 2,6	11,5 - 2,7	11,5 - 2,8	15,0 - 2,9
Leistungskoeffizient (COP)	5 - 6	4,8 - 6,8	5,1 - 7,1	4,2 - 5,8
Leistung unter Bedingung 2: Luft 26 °C, Wasser 26 °C, Luftfeuchtigkeit 80%				
Leistungsaufnahme (kW)	2,0 - 0,3	2,5 - 0,3	2,5 - 0,3	3,4 - 0,6
Leistungsabgabe (kW)	12,5 - 3,6	15,0 - 3,6	15,5 - 4,2	20,0 - 6,2
Leistungskoeffizient (COP)	6,3 - 12	5,9 - 12,0	6,1 - 12,1	5 - 10,4
Maximales Beckenvolumen mit Abdeckung m ^{3*}	30 - 60	40 - 80	40 - 80	60 - 110
Mindestwasserdurchfluss (m ³ /h)	4	5	5	6
Hydraulikanschluss	1½" Verschraubung PVC Ø 50 zum Kleben			
Stromversorgung	230V / 50Hz	230V / 50Hz	400V / 50Hz	400V / 50Hz
Nennstromaufnahme (A)	9,0 - 1,7	11,0 - 2,4	4,0 - 1,0	6,1 - 1,4
Maximale Stromaufnahme (A)	9	11	4	6,1
Kabelquerschnitt (mm ²) bis max. 20 m	3 x 2,5	3 x 2,5	5 x 2,5	5 x 2,5
Schalleistung (dBA)**	64 - 56	65 - 56	66-56	68 - 56
Schalldruck bei 10 m (dBA)**	33 - 25	34 - 25	35 - 24	37 - 25
Gewicht (kg)	54	60	60	70
Abmessungen (LxBxH)	615 x 706 x 997 mm			

*Geschätzte Werte für private Swimmingpools mit isothermischer Abdeckung, Betrieb vom 15. Mai bis 15. September

**Werte gemäss Norm EN60704-1: 2010 + A11: 2012 Standard, ermittelt und zertifiziert.

Artikelnummer	Bezeichnung	Preis CHF
	<p>SCHWALLDUSCHE CLASSIC V4A 500 MM Aus Edelstahl V4A, satin-polierter gemischter Effekt, Breite 500 mm, Höhe 700 mm, Anschluss 2", Durchflussmenge 14 m³/h, inkl. Befestigung und Einbausatz.</p>	C
116920	Schwalldusche Classic V4A: Breite 500 mm, Höhe 700 mm	2'671.00
	<p>SCHWALLDUSCHE 350 MM Aus hochglanzpoliertem Edelstahl V4A, Breite 350 mm, Höhe 463 mm, Anschluss 1½", Durchflussmenge 12 m³/h inkl. Befestigung und Einbausatz, Betoneinbauteil wird nicht benötigt.</p>	C
116921	Schwalldusche V4A: Breite 350 mm, Höhe 463 mm	1'233.00
	<p>SCHWALLDUSCHE 500 MM Aus hochglanzpoliertem Edelstahl V4A, Breite 500 mm, Höhe 481 mm, Anschluss 1½", Durchflussmenge 18 m³/h inkl. Befestigung und Einbausatz, Betoneinbauteil wird nicht benötigt.</p>	C
116922	Schwalldusche V4A: Breite 500 mm, Höhe 481 mm	1'319.00
	<p>WASSERFALL V4A Aus Edelstahl V4A für Montage unter dem Beckenrandstein. Breite 300 mm oder 600 mm, mit 1½" oder 2" Anschluss.</p>	C
116923	Wasserfall V4A 300 mm breit V4A, Anschluss 1½"	762.00
116924	Wasserfall V4A 600 mm breit V4A, Anschluss 2"	1'399.00



Artikelnummer	Bezeichnung	Preis CHF
EDELSTAHL HALTESTANGEN V4A UND ZUBEHÖR Aus Edelstahl V4A, poliert, Holm Ø 43 mm. Längen: 1 m, 2 m, 3 m		C
164220*	(a) Haltestange Länge 1 m ohne Endstücke	50.00
164221*	(a) Haltestange Länge 2 m ohne Endstücke	99.00
164222*	(a) Haltestange Länge 3 m ohne Endstücke	150.00
164223*	(b) Verbindungsrohr Ø 43 mm gerade	32.00
164224*	(c) Verbindungsrohr 90° poliert Ø 43 mm Eckbereich	64.00
164225*	(d) Wandhalterung gebogen mit Befestigungsmaterial	99.00
164226*	(e) Wandhalterung gerade offen mit Befestigungsmaterial	57.00
164227*	(f) Wandhalterung gerade einseitig geschlossen mit Befestigungsmaterial	74.00
164228*	(g) Endkappe zu Haltestange Ø 43 mm	12.00

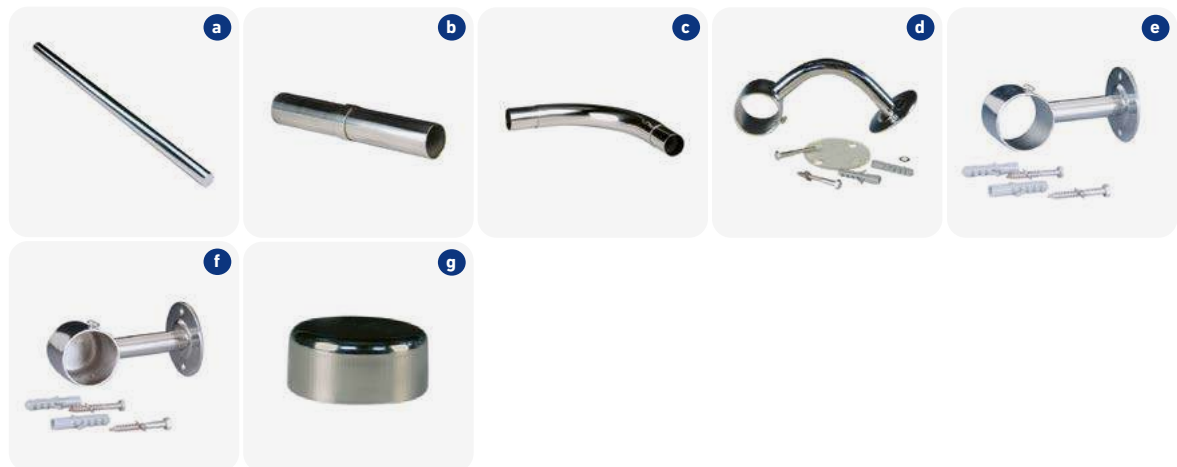

*Nur solange Vorrat!



Artikelnummer Bezeichnung Preis CHF



EDELSTAHLLEITER ENGER BOGEN

Edelstahl V4A, Holm Ø 43 mm, Stufen in Edelstahl mit schwarzer, rutschfester Kunststoffauflage, mit Einbauhalterung.

C

161122	(a) Edelstahlleiter 3 Stufen V4A	366.00
161123	Edelstahlleiter 4 Stufen V4A	414.00
161136	Montageset für Flanschbefestigung V4A	82.00
161137	(b) Leiter-Kippgelenk V2A mit Flanschbefestigung (Stk.)	143.00



EDELSTAHLLEITER WEITER BOGEN

Edelstahl V4A, Holm Ø 43 mm, Stufen in Edelstahl mit schwarzer, rutschfester Kunststoffauflage, mit Einbauhalterung.

C

161120	(c) Edelstahlleiter 3 Stufen V4A	379.00
161121	Edelstahlleiter 4 Stufen V4A	414.00
161136	Montageset für Flanschbefestigung V4A	82.00
161137	(b) Leiter-Kippgelenk V2A mit Flanschbefestigung (Stk.)	143.00



EDELSTAHLLEITER 2-TEILIG

Edelstahl V4A, Holm Ø 43 mm, Stufen in Edelstahl mit schwarzer, rutschfester Kunststoffauflage, mit Flanschmontage.

C

161124	Edelstahlleiter 3 Stufen ohne Griffbogen, nur Unterteil V4A	366.00
161125	(d) Edelstahlleiter 4 Stufen ohne Griffbogen, nur Unterteil V4A	442.00
161126	(e) Griffbogen 470 x 800 mm V4A mit Flanschbefestigung Set à 2 Stk.	476.00/Set

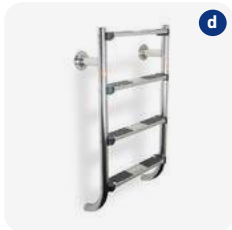

EDELSTAHL-HOCHBECKENLEITER

Edelstahl V2A, Holm Ø 43 mm, freistehende Leiter mit rutschfesten Stufen und Plattform in ABS, mit abnehmbarer Stufenseite zum Schutz vor unbefugtem Zutritt zum Becken.

C

161127	Sicherheits-Hochbeckenleiter für Beckenhöhe 1,35 m 2 x 4 Stufen und 1 Plattform	663.00
161128	(f) Sicherheits-Hochbeckenleiter für Beckenhöhe 1,50 m 2 x 5 Stufen und 1 Plattform	741.00



Artikelnummer Bezeichnung Preis CHF

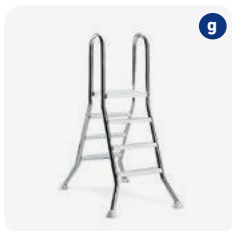

EDELSTAHL-HOCHBECKENLEITER **C**
Edelstahl V2A, Holm Ø 43 mm, freistehende Leiter mit rutschfesten Stufen und Plattform in ABS.

161129 (g) Hochbeckenleiter für Beckenhöhe 1 m
2 x 3 Stufen und 1 Plattform 444.00



161130 Hochbeckenleiter für Beckenhöhe 1,20 m
2 x 4 Stufen und 1 Plattform 529.00

161131 Hochbeckenleiter für Beckenhöhe 1,50 m
2 x 5 Stufen und 1 Plattform 578.00

ZUBEHÖR EDELSTAHLLEITERN **C**



161-094 (h) Plattform ABS 360 x 460 mm 109.00

161-095 Stufe ABS 80 x 500 mm, Ø 43 mm, 24° 65.00

164-019 Stufe V4A 75 x 500 mm, Ø 43 mm 50.00

161135 (i) Einbauhalterung Ø 43 mm komplett, Höhe 80 mm 15.00



161-096 Gelenkteller mit Kugel für Holm Ø 43 mm 42.00

161-093 Puffer für Holm Ø 43 mm weiss 9.00

161-090 (j) Abdeckrosette V4A Ø 43 mm x 110 mm 25.00

161-092 Stufenschraube mit Mutter M8 x 75 mm 20.00



SOLARDUSCHE **C**
Edelstahl V2A mit Schichtholzeinlage, Einhebelmischer, mit Entnahmehahn, Wassertank 30 l aus Alu, schwarz lackiert, Duschkopf aus verchromtem Kunststoff, Höhe 2'165 mm.

161150 (k) Solardusche Astral mit Entnahmehahn V2A 1'599.00

ACHTUNG
Dusche muss an einem frostsicheren Ort überwintert werden!

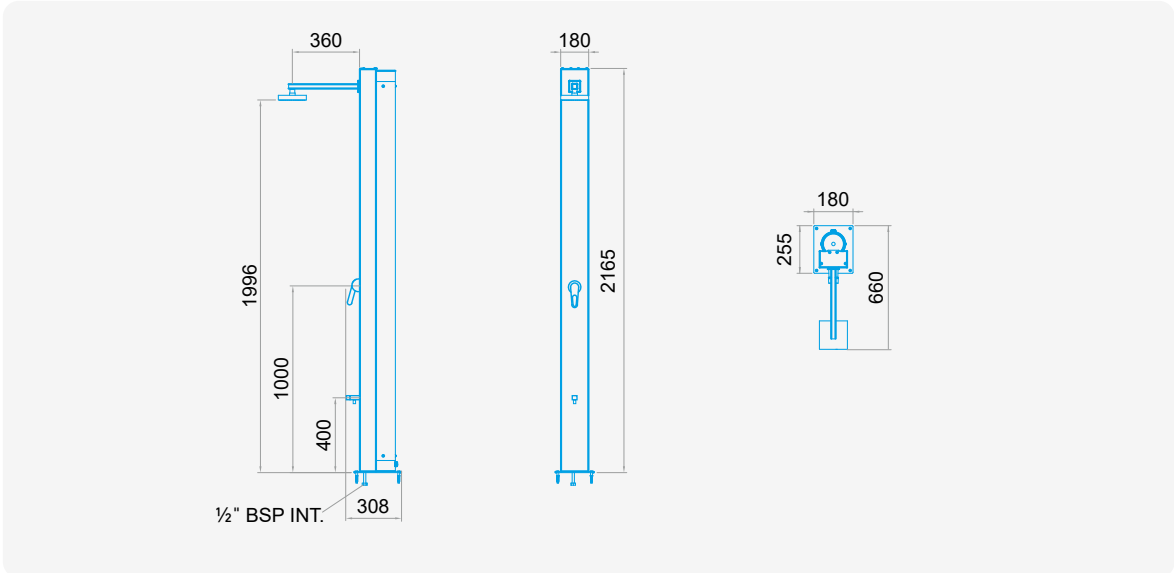

Artikelnummer Bezeichnung Preis CHF



STANDARDBRAUSE HERA

- aus Edelstahl AISI 316L geschliffen, 2 mm Dicke
- Duschkopf aus Edelstahl Ø 200 mm mit Antikalk-Silikon Gummi
- Wasseranschluss ½"
- ohne Entnahmehahn
- Gewicht 10 kg, inkl. Befestigungsmaterial

D

161217	Dusche Typ Hera kalt/warm	1'342.00
161211	Winterschutzhülle	213.00
161212	Halterung für Bodenbefestigung	123.00



STANDARDBRAUSE APHRODITE

- aus Edelstahl AISI 316L geschliffen, 2 mm Dicke
- eingeschlossener Duschkopf - progressive Wegumstellung
- Wasseranschluss ½"
- ohne Entnahmehahn
- Gewicht 12 kg, inkl. Befestigungsmaterial

D

161216	Dusche Typ Aphrodite kalt/warm	1'945.00
161211	Winterschutzhülle	213.00
161212	Halterung für Bodenbefestigung	123.00



STANDARDBRAUSE COMETA

- aus Edelstahl AISI 316L geschliffen, 2 mm Dicke
- Duschkopf Ø 200 mm - Progressive Wegumstellung
- Fusswäscher mit Lüfter - Wasseranschluss ½"
- mit Entnahmehahn
- Gewicht 14 kg, inkl. Befestigungsmaterial

D

161204	Dusche Typ Cometa kalt/warm	2'117.00
161211	Winterschutzhülle	213.00
161212	Halterung für Bodenbefestigung	123.00

ACHTUNG
Duschen müssen an einem frostsicheren Ort überwintert werden!

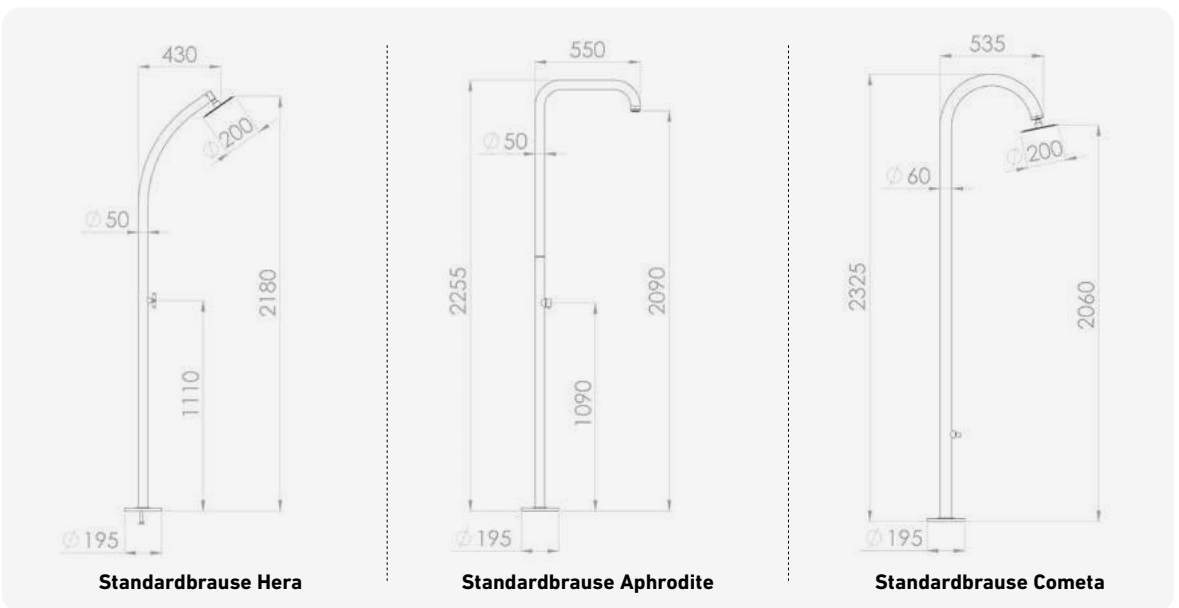

Artikelnummer Bezeichnung Preis CHF



STANDBRAUSE TITANO

- aus Edelstahl AISI 316L geschliffen, 3 mm Dicke
- eingeschlossener Duschkopf aus Edelstahl mit Antikalkstein-Silikongummi
- Wasseranschluss 1/2"
- Gewicht 21 kg, inkl. Befestigungsmaterial

D

161200	Dusche Typ Titano kalt	2'806.00
161211	Winterschutzhülle	213.00
161213	Halterung für Bodenbefestigung	123.00



STANDBRAUSE LUNA

- aus poliertem Edelstahl AISI 316L geschliffen, 2 mm Dicke
- 100 x 50 mm - Bodenbefestigungsplatte 150 x 90 mm
- eingeschlossener Duschkopf aus Edelstahl mit Antikalk-Silikongummi
- Wasseranschluss 1/2"
- Gewicht 16 kg, inkl. Befestigungsmaterial

D

161202	Dusche Typ Luna kalt	3'151.00
161203	Dusche Typ Luna kalt/warm	3'225.00
161211	Winterschutzhülle	213.00
161214	Halterung für Bodenbefestigung	123.00

ACHTUNG

Duschen müssen an einem frostsicheren Ort überwintert werden!

ANTI-FROST SYSTEM ERHÄLTICH FÜR DIE DUSCHEN TITANO UND LUNA

C

161206	Bausatz für ein Abtausystem zur ganzjährigen Nutzung der Auswendusche (muss zusammen mit der Dusche bestellt werden und kann nicht nachträglich eingebaut werden). Nicht ab Lager lieferbar!	468.00
--------	---	--------

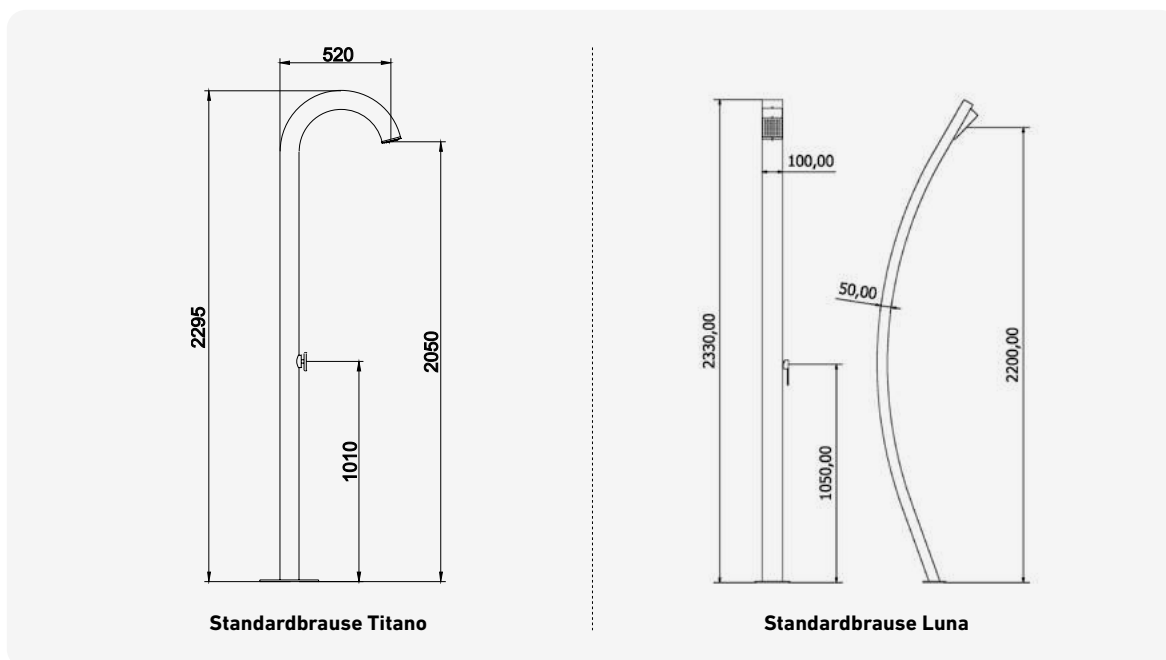

Artikelnummer Bezeichnung Preis CHF



SOLARDUSCHE MINIMAL

- aus Edelstahl AISI 304, 3 mm Dicke, pulverbeschichtet schwarz
- Arm des Duschkopfes aus poliertem Edelstahl AISI 304
- Duschkopf aus Edelstahl Ø 200 mm mit Antikalk-Silikongummi
- Wasseranschluss 1/2" - Inhalt des Wasserbehälters 32 l
- Gewicht 21 kg, inkl. Befestigungsmaterial

D

161215 Solardusche MINIMAL pulverbeschichtet, Wasserbehälter 32 l 1'858.00

161211 Winterschutzhülle 213.00



SOLARDUSCHE SOLARE

- aus Edelstahl AISI 304, 3 mm Dicke, pulverbeschichtet
- Arm des Duschkopfes aus poliertem Edelstahl AISI 316L
- Wegumstellung - eingeschlossener Duschkopf
- Wasseranschluss 1/2" - Inhalt des Wasserbehälters 35 l
- Gewicht 28 kg, inkl. Befestigungsmaterial

D

161201 Solardusche SOLARE pulverbeschichtet, Wasserbehälter 35 l 2'486.00

161211 Winterschutzhülle 213.00

ACHTUNG
Duschen müssen an einem frostsicheren Ort überwintert werden!

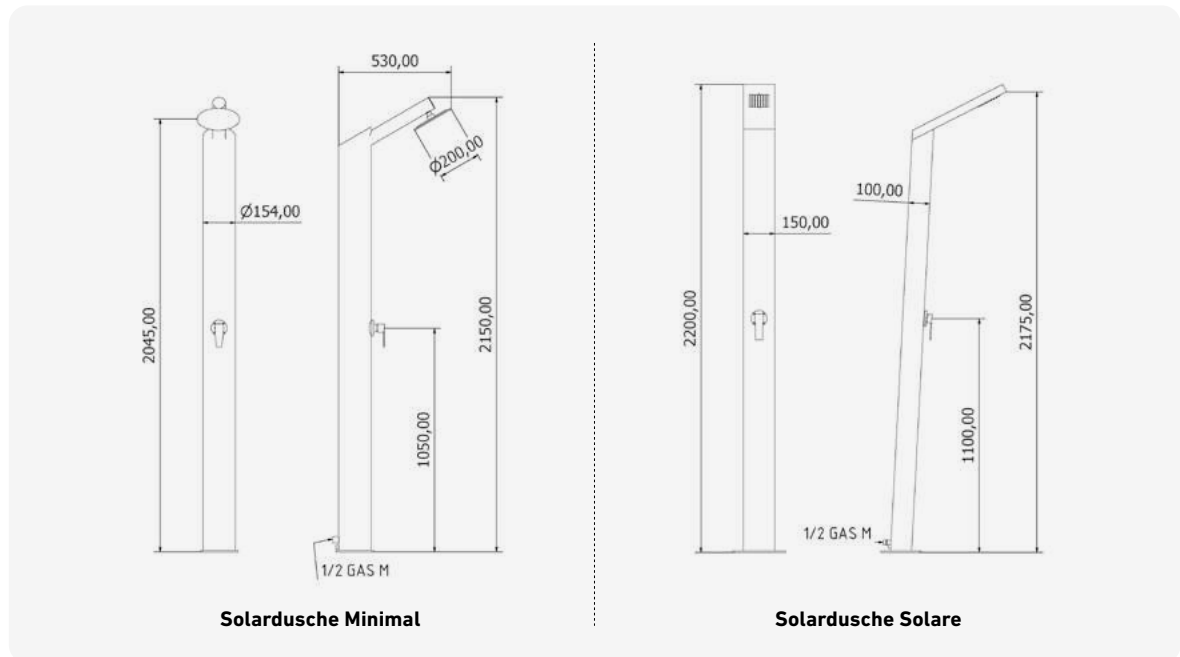

Artikelnummer Bezeichnung Preis CHF



SOLARDUSCHE CHARBON

- aus Edelstahl AISI 304, 3 mm Dicke, pulverbeschichtet schwarz
- eingelassener Duschkopf
- Wasseranschluss 1/2"- Inhalt des Wasserbehälters 28 Liter
- Gewicht 19 kg inkl. Befestigungsmaterial

C

161205	Solardusche CHARBON pulverbeschichtet, Wasserbehälter 28 l	1'994.00
161211	Winterschutzhülle	213.00

ACHTUNG

Duschen müssen an einem frostsicheren Ort überwintert werden!

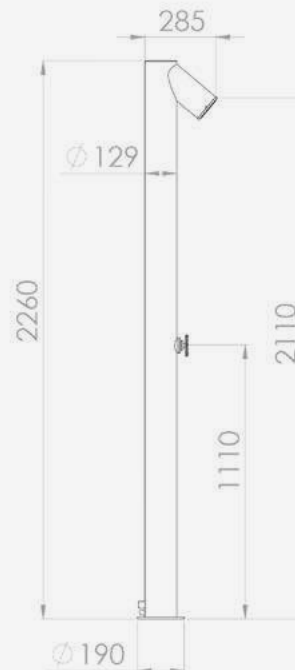

Artikelnummer Bezeichnung Preis CHF



ASIN AQUA HOME C

Mess- und Regelanlage mit Poolsteuerung, die mit einer freien Chlor- oder einer Redox-Elektrode und einer pH-Elektrode ausgestattet ist.
 Lieferumfang: 1x pH-Elektrode, 1x Redox- oder freie Chlor-Elektrode, 2x Entnahmehahn ¼", 4x Impfventile, 4x Ansauggewichte, 15 m PE-Anschlusschlauch, transparent, 1x Wasser-Temperaturfühler

Pool Wasseraufbereitung:

- Dosierung der Desinfektion kontrolliert mit freier Chlor oder Redox-Elektrode
- pH Dosierung kontrolliert mit pH-Elektrode
- Dosierung von ACO®/Algizid
- kontinuierliche Dosierung von Flockungsmittel

Pool Technologiemanagement:

- Umwälzpumpenregelung mit variabler Drehzahl
- intelligente Heizungssteuerung
- automatische Wasserstandsregelung
- Poolabdeckungserkennung
- erweiterte Sicherheitsfunktionen

Aseko Cloud Services
 Über die mobile App Aseko Live und die Webplattform aseko.cloud lässt sich das Gerät jederzeit überwachen.

171552	ASIN Aqua Home pH/freies Chlor	4'290.00
171553	ASIN Aqua Home pH/Redox	3'870.00



ZUBEHÖR ZU ASIN AQUA HOME C

171564	a) Druck-Wasserstandssensor mit 4 m Kabel für Überlaufrinnenbecken	805.00
171565	Niveau-Schwimmerschalter mit 15 m Kabel für Skimmerbecken	157.00
171566	(b) Temperaturfühler PT1000 für Wasser, Luft oder Sonnenkollektoren) mit Tauchhülse	48.00
171567	(c) Messstrecke PVC transparent d 50 mm/D 63 mm, 4x ¼" IG	51.00





Artikelnummer Bezeichnung Preis CHF



ASIN AQUA PRO

C

Das fortschrittlichste Dosier- und Steuergerät von Aseko. Es ist mit einer CLF-Sonde zur Messung von freiem Chlor, einer pH-Sonde und einer Redox-Sonde ausgestattet. Die Einheit unterstützt den Anschluss externer Dosierpumpen und ist für Schwimmbecken bis zu 2'000 m³ geeignet. Sie basiert auf dem intelligenten Pool Technology Management-System für maximale Automatisierung und effizientes Poolmanagement.

Lieferumfang: 1 x pH-Elektrode, 1 x Redox- und 1 x CLF-Elektrode, 2x Entnahmehahn, 15 m PE-Anschlusschlauch, 1 x Wasser-Temperaturfühler

Pool Wasseraufbereitung:

- kontrollierte Desinfektion durch CLF oder Redox
- Dosierung von ACO®/Algizid sowie auch von APF
- automatische Dosierung ph – oder ph +
- optionaler Anschluss einer CLT Elektrode für öffentliche Bäder

Pool Steuerung:

- Regelung frequenzgesteuerter Pumpen
- Solarmodus zur automatischen Umleitung über Absorber
- einfach und sicher von überall die Daten kontrollieren und anpassen per Fernsteuerung auf der App
- automatische Wasserstandsregelung
- intelligente Heizungssteuerung
- Poolabdeckungserkennung
- Betriebsmodi: Auto, Party, Eco, Winter, Ein/Aus
- automatische Rückspülung des Filters

Aseko Cloud Services

Über die mobile App Aseko Live und die Webplattform aseko.cloud lässt sich das Gerät jederzeit überwachen. Die vollständige Fernsteuerung ist über die App Aseko Remote möglich.

171556 (a) ASIN Aqua Pro pH/freies Chlor/Redox 6'990.00

ZUBEHÖR ZU ASIN AQUA PRO

C

171562 (b) Dosierpumpe PP60 PRO Chlor, pH Minus, Algizid, pH Plus oder OXI 374.00

171563 (c) Dosierpumpe PP10 PRO Flockungsmittel 374.00



Artikelnummer Bezeichnung Preis CHF



ASIN AQUA.NET +

C

ASIN Aqua NET + ist eine Dosierautomatik zur effizienten und zuverlässigen Aufbereitung von Poolwasser. Ausgestattet mit einer CLF-/Redox- Sonde zur Messung von freiem Chlor/Redox und einer pH-Sonde zur automatischen pH-Regelung bietet das Gerät grundlegende Funktionen für das tägliche Management privater Pools.
 Lieferumfang: 1x pH-Elektrode, 1x Redox- oder freie Chlor-Elektrode, 2x Entnahmehahn 1/4", 3x Impfventile, 3x Ansauggewichte, 20 m PE-Anschlussschlauch transparent, 1x Wasser-Temperaturfühler

Pool Wasseraufbereitung:

- kontrollierte Desinfektion durch CLF oder Redox
- kontinuierliche langsamdosierung von APF
- automatische Dosierung ph – oder ph +

Desinfektionstechnologie:

- Dosiermodus zur Dosierung von Chlor
- Salt-Modus zur Steuerung einer externen Elektrolysezelle
- Hybrid-Modus zur priorisierten Steuerung der Elektrolyse, welche bei niedrigem Chlorwert die Dosierung des Chlors zusätzlich aktiviert

Aseko Cloud Services

Über die mobile App Aseko Live und die Webplattform aseko.cloud lässt sich das Gerät jederzeit überwachen.

171560	ASIN Aqua.NET + pH/freies Chlor/Flockung	3'145.00
171561	ASIN Aqua.NET + pH/Redox/Flockung	2'691.00



ASIN AQUA.NET

C

ASIN Aqua NET ist eine Dosierautomatik für die effiziente und zuverlässige Aufbereitung von Poolwasser. Ausgestattet mit einer CLF-/Redox- Sonde zur Messung von freiem Chlor/Redox und einer pH-Sonde zur automatischen pH-Regelung bietet das Gerät grundlegende Funktionen für das Poolmanagement, ideal für den täglichen Einsatz in privaten Pools.

Lieferumfang: 1x pH-Elektrode, 1x Redox- oder freie Chlor-Elektrode, 2x Entnahmehahn 1/4", 2x Impfventile, 2x Ansauggewichte, 20 m PE-Anschlussschlauch transparent, 1x Wasser-Temperaturfühler

Pool Wasseraufbereitung:

- kontrollierte Desinfektion durch CLF oder Redox
- automatische Dosierung ph – oder ph +

Aseko Cloud Services

Über die mobile App Aseko Live und die Webplattform aseko.cloud lässt sich das Gerät jederzeit überwachen.

171554	ASIN Aqua.NET pH/freies Chlor	2'824.00
171555	ASIN Aqua.NET pH/Redox	2'373.00



a

ZUBEHÖR ZU ASIN AQUA.NET + UND ASIN AQUA.NET

C

171564	a) Druck-Wasserstandssensor mit 4 m Kabel für Überlaufwannenbecken	805.00
171565	Niveau-Schwimmerschalter mit 15 m Kabel für Skimmerbecken	157.00
171566	(b) Temperaturfühler PT1000 für Wasser, Luft oder Sonnenkollektoren) mit Tauchhülse	48.00
171567	(c) Messstrecke PVC transparent d 50 mm/D 63 mm, 4x 1/4" IG	51.00



b



c



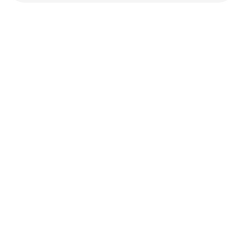
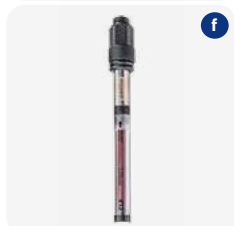
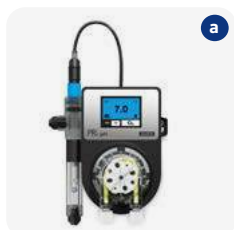

Artikelnummer Bezeichnung Preis CHF

DOSIERANLAGE PP60

Einfache Dosieranlage PP60 misst und kontrolliert automatisch den pH- oder Redoxwert im Wasser. Dosierung von pH- oder pH+ möglich. Einfache Ablesung der Daten am LED Display möglich, was bei der Einstellung der benötigten Werte hilft. Für Pools und Whirlpools 1 - 250 m³ (max. Dosierungsdruck 1 bar).
Lieferumfang: pH- oder Redox Elektrode, 10 m PE-Schlauch, Impfventil und Ansauggewicht

- einfacher Betrieb und Installation
- kompaktes Design
- peristaltische Pumpe

171557	(a) Dosieranlage PP60 pH	835.00
171558	(b) Dosieranlage PP60 Redox	835.00

ASIN AQUA SALT REDOX: ACHTUNG nicht für Edelmetalleinbauteile geeignet! Salzgehalt 4 g/l

ASIN Aqua SALT Redox ist ein leistungsstarkes Elektrolysegerät für die fortschrittliche Aufbereitung vom Poolwasser. Es verfügt über eine Titan-Iridium-(TIIR)-Elektrode, eine langlebige Redox-Sonde zur präzisen Messung des ORP (Oxidations-Reduktions-Potentials) sowie eine pH-Sonde zur exakten pH-Regulierung. Die integrierten Pool Technology Management-Funktionen ermöglichen eine vollständig automatisierte Poolsteuerung für mühelose Wartung und optimale Wasserqualität. **Lieferumfang:** 1x pH-Elektrode, 1x Redox-Elektrode, 1x Elektrolysezelle TE-25, 2x Entnahmemahn ¼", 2x Impfventile, 2x Ansauggewichte, 15 m PE-Anschlusschlauch, 1x Wasser-Temperaturfühler

Pool Wasseraufbereitung:

- präzise Regelung der Desinfektion durch hochwertige Elektrolysezelle (bis zu 25 g/h)
- empfohlener Salzgehalt: 4 g/l
- automatische Dosierung ph – oder ph +
- zeitgesteuerte Dosierung von Algizid

Pool Steuerung:

- Regelung frequenzgesteuerter Pumpen
- Regelung frequenzgesteuerter Pumpen
- Solarmodus: automatische Umleitung über Absorber
- automatische Rückspülung des Filters
- Poolabdeckungserkennung
- automatische Wasserstandsregelung

Aseko Cloud Services

Über die mobile App Aseko Live und die Webplattform aseko.cloud lässt sich das Gerät jederzeit überwachen.

171559	(c) ASIN Aqua Salt Redox	3'756.00
--------	--------------------------	----------

ERSATZTEILE

171-560	(d) pH Elektrode	165.00
171-561	(e) Redox Elektrode	170.00
171-562	(f) Freie Chlor Elektrode	908.00
171-594	(g) Elektrolysezelle TE-25	767.00

Aseko Servicekoffer / Inhalt des Servicekoffers:

171570	3x Speedfit ¼" Messwasseranschluss ASIN Aqua, 2x Anschlussnippel ¼" AG für Schlauch 6,35 mm, 4x O-Ring-Dichtung für Elektroden, 2x Elektroden-Aufbewahrungsbehälter, 1x Pufferlösung Redox – 650 mV, 1x Pufferlösung pH 4,01, 1x Pufferlösung pH 9,21, 1x Pufferlösung pH 7,00, 1x Aufbewahrungsflüssigkeit für pH- und Redox-Elektroden, 1x Elektrodenschlüssel, 1x Impfventil, 4x Austauschflasche für Impfventil, 1x Ersatzkopf inkl. Dosierschlauch für Dosieranlage PP60, 1x Ansauggewicht, 1x Durchflusswächter mit Vorfilter, 1x Elektroden-Messzelle, 1x Ersatzschlauch für Dosieranlage PP60, 1x Sicherung für ASIN AQUA Home, 1x Sicherung für ASIN AQUA Salt, 1x Sicherung T 80 mA.	690.00
--------	--	--------

Artikelnummer Bezeichnung Preis CHF



SALZELEKTROLYSE EXO® IQ (3,3 - 4,0 G/L)

C

All-in-one: Bündelt die Steuerung Ihrer Wasseraufbereitung in einem einzigen Gerät:
 Automatische Regelung des pH-Werts und des Chlorgehalts (Redox) dank des zusätzlichen Dual-Link-Moduls.
 Steuerung der Zusatzgeräte: Filterpumpe, Heizung, Beleuchtung oder Rückspülung.
 Temperatursensor: Die Chlorproduktion wird im Falle von zu kaltem Wasser gesenkt oder gestoppt.
 Um die Elektrolysezelle bei Salzangel zu schützen, wird die Produktion reduziert (auch für Heizungsoption).

- hintergrundbeleuchtetes LC-Display in 4 Zeilen
- empfohlener Salzgehalt: 3,3 g/l minimum - 4,0 g/l
- Sorgenfreiheit: langlebige Elektroden und äusserst hochwertige Sonden
- integrierte Konnektivität Bluetooth und WiFi-Verbindung zur iAquaLink™-App
- Position der Zelle: Horizontal (immer im Bypass montiert)

		Chlorproduktion pro Stunde	max. Beckeninhalt	
171517	eXO® iQ 10	10 g	40 m³	1'760.00
171518	eXO® iQ 18	18 g	70 m³	1'946.00
171522	eXO® iQ 22	22 g	100 m³	2'224.00
171523	eXO® iQ 35	35 g	150 m³	2'595.00



SALZELEKTROLYSE EXO® IQ LS (1,6 - 2,0 G/L)

C

Premium Salzelektrolyse-Anlage mit niedrigem Salzgehalt im Wasser von 2 g/l.
 All-in-one: Bündelt die Steuerung Ihrer Wasseraufbereitung in einem einzigen Gerät:
 Automatische Regelung des pH-Werts und des Chlorgehalts (Redox) dank des zusätzlichen Dual-Link-Moduls.
 Steuerung der Zusatzgeräte: Filterpumpe, Heizung, Beleuchtung oder Rückspülung.
 Temperatursensor: Die Chlorproduktion wird im Falle von zu kaltem Wasser gesenkt oder gestoppt.
 Um die Elektrolysezelle bei Salzangel zu schützen, wird die Produktion reduziert (auch für Heizungsoption).

- hintergrundbeleuchtetes LC-Display in 4 Zeilen
- empfohlener Salzgehalt: 1,6 g/l minimum - 2,0 g/l
- Sorgenfreiheit: langlebige Elektroden und äusserst hochwertige Sonden
- integrierte Konnektivität: WLAN-Verbindung zur iAquaLink™-App
- Position der Zelle: Horizontal (immer im Bypass montiert)

		Chlorproduktion pro Stunde	max. Beckeninhalt	
171524	eXO® iQ LS 10	10 g	40 m³	1'992.00
171525	eXO® iQ LS 18	18 g	70 m³	2'520.00

INFO

Die technischen Details von Salzelektrolyse eXO® iQ und eXO® iQ LS befinden sich auf der nächsten Seite.

ZUBEHÖR SALZELEKTROLYSE EXO® IQ/LS

C

171-653	Dual-Link Modul, Regelung pH-Wert und Redox. Dieses Modul misst und reguliert automatisch den pH-Wert sowie den Chlorgehalt des Wassers (Redox Methode)			1'399.00
---------	---	--	--	----------



TECHNISCHE DETAILS		
	eXO® iQ	eXO® iQ LS
Leistung	200 W	195 W
Minstdurchfluss (erforderlich, um Luft aus der Zelle zu entfernen)	5 m³/h	
Maximaler Durchfluss	18 m³/h (Bypass-System zwingend erforderlich)	
Zulässiger Maximaldruck i. d. Zelle	2,75 bar (KPa)	
Maximale Wassertemperatur	40 °C	
Minimale Wassertemperatur	5 °C	
Kabellänge Schaltkasten-Zelle	1,8 m	
Schutzart	IP43	
Masse der Zelle (L x T x H)	32 x 13,5 x 11 cm	
Masse des Schaltkastens (L x T x H)	32 x 37 x 12 cm	
Stromversorgung	230 V / 50-60 Hz	

Artikelnummer Bezeichnung Preis CHF



UNIVERSALDOSIERANLAGE DRYDEN AQUA MIT 2 STENNER PUMPEN **C**

Die Dosieranlage bietet Ihnen:

- Regelung von pH und Redox (oder pH und Aktivsauerstoff)
- temperaturkompensierte Dosierung von Aktivsauerstoff
- umstellbar zu Redox und Aktivsauerstoff
- Durchflussüberwachung
- Dosierung direkt in die Messkammer
- Niveauüberwachung der Gebinde
- komplett montiert auf einer Montageplatte
- einfachste Handhabung

Im Lieferumfang enthalten sind:
Regler, 2 Stenner Dosierpumpen, Durchflussarmatur mit Vorfilter und Durchflussüberwachung, Elektroden Sauglanzen mit Leerstandsmeldung, Kalibrierlösungen, Montagematerial

171217	Dryden Aqua Dosieranlage pH / Rx, pH / Aktivsauerstoff	4'150.00
171216	Dryden Aqua Dosieranlage «nur Regler» ohne Platte und ohne Elektroden	1'483.00



UNIVERSALDOSIERANLAGE DRYDEN AQUA MIT FLOCKUNGSPUMPEN **C**

Die Dosieranlage bietet Ihnen:

- Regelung von pH und Redox (oder pH und Aktivsauerstoff)
- temperaturkompensierte Dosierung von Aktivsauerstoff
- umstellbar zu Redox und Aktivsauerstoff
- inkl. 3. oder 4. Pumpe für Flockung
- Durchflussüberwachung
- Dosierung direkt in die Messkammer
- Niveauüberwachung der Gebinde
- komplett montiert auf einer Montageplatte
- einfachste Handhabung
- idealerweise für Flockungsmittel APF und ACO von Dryden Aqua

Im Lieferumfang enthalten sind:
Regler, Flockungspumpen, Durchflussarmatur mit Vorfilter und Durchflussüberwachung, Elektroden Sauglanzen mit Leerstandsmeldung, Kalibrierlösungen, Montagematerial

171218	Dryden Aqua Dosieranlage mit pH / Redox, pH / Aktivsauerstoff inkl. 3. Pumpe für Flockung, komplett betriebsbereit	4'983.00
171219	Dryden Aqua Dosieranlage mit pH / Redox, pH / Aktivsauerstoff inkl. 3. und 4. Pumpe für Flockung, komplett betriebsbereit	5'650.00



ZUBEHÖR DRYDEN AQUA DOSIERANLAGE **C**

171094*	(a) Installationseinheit PP Ø 50 mm GF 542	175.00
171095*	Installationseinheit PP Ø 63 mm GF 542	222.00
171311*	Installationseinheit PP Ø 63 mm PE	295.00
171089*	(b) Sicherheits-Lagerbehälter angewinkelt grau 470 x 460 x 265 mm	129.00
171156*	Wasserprobe-Entnahmevorrichtung	50.00



*Nur solange Vorrat!



Artikelnummer	Bezeichnung	Preis CHF
ELEKTRODEN ZU DRYDEN AQUA DOSIERANLAGE		C
171056	pH-Elektrode PG 13,5 Steckkopf (Glas)	125.00
171057	Redox-Elektrode PG 13,5 Steckkopf (Glas)	135.00
171060	pH-Elektrode mit 1 m Kabel BNC (Glas)	125.00
171061	Redox-Elektrode mit 1 m Kabel BNC (Glas)	135.00
171063	(a) Elektrodenanschlusskabel 1 m für Steckkopf BNC	97.00
STENNER MINIPUMP UND ZUBEHÖR		C
172102	(b) Stenner Econ FX 3,15 l, Typ B	376.00
172132	Stenner Dosierschlauch B 0,3 - 3,15 l zu Exon VX und FX (Standard)	30.00
172136	Stenner Dosierschlauch 3,2 - 240 ml/h, Bezeichnung F zu Econ LD (Standard)	30.00
KALIBRIERLÖSUNGEN		A
171054	Kalibrierlösung pH 4	15.00
171050	(c) Kalibrierlösung pH 7	15.00
171051	Kalibrierlösung pH 9	15.00
171052	(d) Kalibrierlösung + 468 mV	19.40
171049	Reinigungslösung	17.20
SAUGLANZEN UND ZUBEHÖR		A/C
171085	(e) Sauglanze Universal mit Deckel mit BNC-Stecker	197.00
171087	Sauglanze für Einbau in 75 l Behälter mit BNC-Stecker	197.00
171-382	Anschluss-Schlauch PE 6/4 mm (Rolle à 100 m)	112.00
171-386	Anschluss-Schlauch PE 10/8 mm (Rolle à 10 m)	26.00
171-391	Anschluss-Schlauch PTFE 6/4 mm (Rolle à 50 m)	466.00
171-397	Anschluss-Schlauch PTFE 10/8 mm (Rolle à 50 m)	898.00
171080	(f) Dosierbehälter 75 l ohne Sauglanze H x Ø / 530 x 430 mm	283.00
171082	Dosierbehälter 75 l mit Sauglanze H x Ø / 530 x 430 mm	517.00
171081	Dosierbehälter 200 l ohne Sauglanze H x Ø / 900 x 620 mm	630.00



Mess- & Regeltechnik Ersatzteile und Brom-Dosiergerät

Artikelnummer	Bezeichnung	Preis CHF
VORFILTER APIC F10		A
171-050	(a) Vorfilter F10 Anschlüsse ¼" IG, ohne Einsatz	62.20
171-052	Siebelement Edelstahl 140 µm für Vorfilter F10 (Stützkörper notwendig)	19.40
171-053	Stützkörper zu Vorfilter F10	32.20
171-054	O-Ring zu Vorfilter F10	8.60
ERSATZTEILE		C
171007	Service-Set Poolmanager / Dosieranlage OWM-Dryden mit Stenner Minipumps bestehend aus: 2 Pumpenschläuche zu Stenner Minipumpe 3,1 l, 4 Schneidringe blau, 2 Rückschlagventile	137.00
171-002	(b) Impfventil ½" AG - 6 mm mit O-Ring	32.10
171-003	Impfventil ¾" AG - 6 mm mit O-Ring	28.70
172132	Dosierschlauch zu Dryden Aqua Dosieranlage	33.40
171-020	Serto-Verschraubung gerade 10 x ¼" AG	30.80
093059	(c) PVC-Laborkugelhahn DN 6 ¾" AG x ¼" IG ohne Zubehör	24.00
093062	O-Ring 10 x 2 mm	1.60
171-064	Temperaturfühler zu Dryden Aqua Regler	75.00

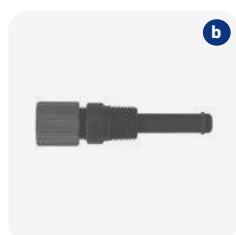





Schwimmbad-Saugschläuche und Bodensauggeräte









Artikelnummer	Bezeichnung	Preis CHF
SAUGSCHLAUCH AS SUN KING NW38 (WEISS-SCHWARZ) EINWANDIG-SPIRALFÖRMIG		C
181000	(a) 7,5 m	64.00
181001	(a) 9,0 m	70.00
181002	(a) 10,5 m	86.00
181003	(a) 12,0 m	104.00
181015	15,0 m (blau-weiss)	158.00
ZUBEHÖR SAUGSCHLAUCH		A/C
181005	Ersatzmuffe für 1½" Saugschlauch	9.00
A-9050	Anschlussfitting G 1½" für NW38	15.00
HANDBODENSAUGGERÄTE FÜR SCHWIMMBAD		C
OWM Bodensauger Cleany:		
<ul style="list-style-type: none"> • mit Rädchen und Bürsten für Folien-, Polyester- und Betonbecken • drehbares Anschlussfitting • Kreuzgelenk kommt in jede Ecke • kann dank spezieller Ansaugrippe auch zur Wandreinigung verwendet werden (saugen und bürsten) 		
A-9020	(b) OWM Bodensauger Cleany	188.00
182012	(c) Hayward Bodensauger Dural blau transparent mit Bürsten und Gewicht, Anschluss NW32 und NW38 mit Adapter	126.00
182150	(d) Zodiac Hand Vakuumsauger Spa Wand	137.00
ERSATZTEILE HANDBODENSAUGGERÄT		C
A-9020-917	(e) Kreuzgelenk zu Cleany	37.00
A-9050	Anschlussfitting G 1½" für NW38	15.00



Reinigungszubehör, Thermometer und Eisdruckpolster

Artikelnummer	Bezeichnung	Preis CHF
<div style="display: flex; align-items: center;">  <div style="margin-left: 20px;"> <p>SKIMMERKORB-NETZE NET'SKIM Der hygienische Einwegvorfilter für alle Körbe bis Ø 24 cm. Schachtel à 12 Netze; 36 Schachteln pro Display</p> <ul style="list-style-type: none"> • keine Reinigung des Vorfilterkorbes • schützt die Filterpumpe vor Feinstoffen • einfach und sauber </div> </div>		
061092	(a) Skimmerkorb-Netze Net'Skim	26.00
<div style="display: flex; align-items: center;">  <div style="margin-left: 20px;"> <p>WATER LILY FÜR SCHWIMMBÄDER UND WHIRLPOOLS Spezielles Absorptionsmittel für Fettrückstände / Schachtel à 6 Stk / 36 Schachteln pro Display</p> <ul style="list-style-type: none"> • schützt die Wasserlinie • absorbiert Öl und Sonnencreme • reinigt das Wasser auf der Oberfläche </div> </div>		
061093	(b) Water Lily	21.00
<div style="display: flex; align-items: center;">  <div style="margin-left: 20px;"> <p>POOL'GOM Reinigungs-Gummi für die Wasserlinie, beinhaltet 3 grosse Gummis, 36 Schachteln pro Display</p> </div> </div>		
061096	(c) Pool'Gom	16.00
061111	(d) Pool'Gom XL Bürste mit Gummi	48.00
061112	Ersatzgummi für Pool'Gom XL 26 x 9 cm	16.00
<div style="display: flex; align-items: center;">  <div style="margin-left: 20px;"> <p>SCHWIMMBAD-THERMOMETER</p> </div> </div>		
182007	(e) Thermometer, Schwimmring grau Ø 185 mm, Klarsichthaube, Edelstahlfühler 300 mm	52.00
182005	(f) Thermometer MINI, eintauchend, 250 mm lang	13.00
<div style="display: flex; align-items: center;">  <div style="margin-left: 20px;"> <p>EISDRUCKPOLSTER - LEICHTE AUSFÜHRUNG (NUR FÜR DEN PRIVATEN BEREICH)</p> <ul style="list-style-type: none"> • Eisdruckpolster aus HDPE schwarz • leichte Ausführung, 2,7 kg pro 50 cm • Versandeinheit 5 Stk. • inkl. Verbindungsteil </div> </div>		
182095	(g) Eisdruckpolster 50 cm, leichte Ausführung Gewicht 2,7 kg	22.00
182092	Eisdruckpolster für Skimmer Ø 80 mm / Höhe 36 cm, mit Gewinde 1 1/2" / 2"	14.00
182091	Verbindungsteil zu Eisdruckpolster	4.00



	Artikelnummer	Bezeichnung	Preis CHF
 a	DOSIERSCHWIMMER		A
	182138	(a) Shark Dosierschwimmer blau-weiss aus Kunststoff, passend für 5 Tabletten à 200 gr	15.00
 b	LAUBKESCHER		A
	182134	(b) Shark Kescher flach Poolkescher aus Kunststoff und Polypropylen-Netz	16.00
	182133	(c) Shark Kescher tief Bodenkescher aus Kunststoff und Polypropylen-Netz	23.00
 c	REINIGUNGSBÜRSTEN		A
	182135	(d) Shark Reinigungsbürste 450 mm mit Borsten aus Polypropylen	17.00
	182136	(e) Shark Reinigungsbürste 328 mm mit Borsten aus Polypropylen	14.00
	182137	(f) Shark Eckbürste mit Borsten aus Polypropylen	14.00
 d	TELESKOPSTANGEN		A
	182131	(g) Shark Teleskopstange, 2-teilig aus Aluminium mit Schraubfixierung, 1,8 - 3,6 m	52.00
	182132	(h) Shark Teleskopstange, 2-teilig aus Aluminium mit Schraubfixierung, 2,4 - 4,8 m	62.00
 e			
 f			
 g			
 h			